

Inspiron 11



3000 Series

Priročnik za servisiranje

Model računalnika: Inspiron 11-3157
Regulativni model: P20T
Regulativni tip: P20T003



Opombe, svarila in opozorila

-  **OPOMBA:** OPOMBA označuje pomembne informacije, ki vam pomagajo bolje izkoristiti računalnik.
 -  **POZOR: PREVIDNO** označuje možnost poškodbe strojne opreme ali izgube podatkov in vam svetuje, kako se izogniti težavi.
 -  **Opozorilo: OPOZORILO** označuje možnost poškodb lastnine, telesnih poškodb ali smrti.
-

Copyright © 2015 Dell Inc. Vse pravice pridržane. Ta izdelek je zaščiten z amerškimi (ZDA) in mednarodnimi zakoni o avtorskih pravicah ter intelektualni lastnini. Dell™ in logotip Dell sta blagovni znamki družbe Dell Inc. v Združenih državah Amerike in/ali v drugih pristojnostih. Vse druge znamke in imena, omenjene v tem dokumentu, so lahko blagovne znamke ustreznih družb.

2015 - 08

Rev. A01

Kazalo

Preden začnete delo v notranjosti računalnika.....	10
Preden začnete	10
Varnostna navodila.....	10
Priporočena orodja.....	11
Ko končate delo v notranjosti računalnika.....	12
Odstranjevanje pokrova osnove.....	13
Postopek.....	13
Ponovna namestitev pokrova osnove.....	15
Postopek.....	15
Odstranjevanje baterije.....	16
Pred postopkom.....	16
Postopek.....	16
Ponovna namestitev baterije.....	18
Postopek.....	18
Po postopku.....	18
Odstranjevanje pomnilniškega modula.....	19
Pred postopkom.....	19
Postopek.....	19
Ponovna namestitev pomnilniškega modula.....	21
Postopek.....	21
Po postopku.....	22

Odstranjevanje trdega diska.....	23
Pred postopkom.....	23
Postopek.....	23
Ponovna namestitev trdega diska.....	27
Postopek.....	27
Po postopku.....	27
Odstranjevanje kartice eMMC.....	28
Pred postopkom.....	28
Postopek.....	28
Ponovna namestitev kartice eMMC.....	32
Postopek.....	32
Po postopku.....	34
Odstranjevanje plošče eMMC-V/I.....	35
Pred postopkom.....	35
Postopek.....	35
Ponovna namestitev plošče eMMC-V/I.....	37
Postopek.....	37
Po postopku.....	37
Odstranjevanje gumbne baterije.....	38
Pred postopkom.....	38
Postopek.....	38
Ponovna namestitev gumbne baterije.....	40
Postopek.....	40
Po postopku.....	40

Odstranjevanje brezžične kartice.....	41
Pred postopkom.....	41
Postopek.....	41
Ponovna namestitev brezžične kartice.....	43
Postopek.....	43
Po postopku.....	44
Odstranjevanje plošče z gumbi za napajanje in nastavitve glasnosti.....	45
Pred postopkom.....	45
Postopek.....	45
Zamenjava plošče z gumbi za napajanje in nastavitve glasnosti.....	47
Postopek.....	47
Po postopku.....	47
Odstranjevanje zvočnikov.....	48
Pred postopkom.....	48
Postopek.....	49
Ponovna namestitev zvočnikov.....	52
Postopek.....	52
Po postopku.....	52
Odstranjevanje sledilne ploščice.....	53
Pred postopkom.....	53
Postopek.....	53
Ponovna namestitev sledilne ploščice.....	57
Postopek.....	57
Po postopku.....	57

Odstranjevanje sklopa ventilatorja in hladilnika na procesorju.....	58
Pred postopkom.....	58
Postopek.....	58
Ponovna namestitev sklopa ventilatorja in hladilnika procesorja.....	60
Postopek.....	60
Po postopku.....	60
Odstranjevanje V/I-plošče.....	61
Pred postopkom.....	61
Postopek.....	61
Ponovna namestitev V/I-plošče.....	63
Postopek.....	63
Po postopku.....	63
Odstranjevanje matične plošče.....	64
Pred postopkom.....	64
Postopek.....	64
Ponovna namestitev matične plošče.....	68
Postopek.....	68
Po postopku.....	69
Vnos servisne številke v programu za nastavitve BIOS-a.....	69
Odstranjevanje vrat za napajalnik.....	70
Pred postopkom.....	70
Postopek.....	70
Ponovna namestitev vrat za napajalnik.....	72
Postopek.....	72
Po postopku.....	72

Odstranjevanje sklopa zaslona.....	73
Pred postopkom.....	73
Postopek.....	73
Ponovna namestitev sklopa zaslona.....	76
Postopek.....	76
Po postopku.....	76
Odstranjevanje sklopa naslona za dlani in tipkovnice.....	78
Pred postopkom.....	78
Postopek.....	78
Ponovna namestitev sklopa naslona za dlani in tipkovnice.....	80
Postopek.....	80
Po postopku.....	80
Odstranjevanje hrbtnege pokrova zaslona in sklopa antene.....	81
Pred postopkom.....	81
Postopek.....	81
Ponovna namestitev hrbtnege pokrova zaslona in sklopa antene.....	83
Postopek.....	83
Po postopku.....	83
Odstranjevanje tečajev zaslona.....	84
Pred postopkom.....	84
Postopek.....	84
Ponovna namestitev tečajev zaslona.....	86
Postopek.....	86
Po postopku.....	86

Odstranjevanje kamere.....	87
Pred postopkom.....	87
Postopek.....	87
Ponovna namestitev kamere.....	89
Postopek.....	89
Po postopku.....	89
Odstranjevanje plošče z gumbom sistema Windows.....	90
Pred postopkom.....	90
Postopek.....	90
Ponovna namestitev plošče z gumbom sistema Windows.....	92
Postopek.....	92
Po postopku.....	92
Odstranjevanje kabla zaslona.....	93
Pred postopkom.....	93
Postopek.....	93
Ponovna namestitev kabla zaslona.....	96
Postopek.....	96
Po postopku.....	96
Odstranjevanje plošče zaslona.....	97
Pred postopkom.....	97
Postopek.....	97
Ponovna namestitev plošče zaslona.....	99
Postopek.....	99
Po postopku.....	99
Posodobitev BIOS-a.....	100



Iskanje pomoči in stik z družbo Dell.....	101
Viri samopomoči.....	101
Vzpostavljanje stika z družbo Dell.....	102

Preden začnete delo v notranjosti računalnika

 **POZOR:** Če želite preprečiti poškodbe komponent in kartic, jih držite za robove ter se ne dotikajte nožic in stikov.

 **OPOMBA:** Slike v tem dokumentu se lahko razlikujejo od vašega računalnika, kar je odvisno od naročene konfiguracije.







Preden začnete

- 1 Shranite in zaprite vse odprte datoteke ter zaprite vse odprte programe.
- 2 Zaustavite računalnik.
 - Windows 10: Kliknite ali tapnite **Start** →  **Napajanje** → **Zaustavitev sistema**.
 - Windows 8.1: Na **začetnem** zaslonu tapnite ali kliknite ikono za napajanje  → **Zaustavitev računalnika**.
 - Windows 7: kliknite ali tapnite **Start** → **Zaustavitev**.
-  **OPOMBA:** Če uporabljate drug operacijski sistem, navodila za izklop poiščite v dokumentaciji vašega operacijskega sistema.
- 3 Računalnik in vse priključene izključite naprave iz električnih vtičnic.
- 4 Iz računalnika izključite vse telefonske kable, omrežne kable in druge kable.
- 5 Iz računalnika izključite vse priključene naprave, kot so tipkovnica, miška, monitor in druge naprave.
- 6 Iz računalnika odstranite vse pomnilniške kartice in optične pogone.

Varnostna navodila

Uporabite naslednja varnostna navodila, da zaščitite računalnik pred morebitnimi poškodbami in zagotovite svojo lastno varnost.

 **Opozorilo:** Preden začnete z delom znotraj računalnika, preberite varnostne informacije, ki so priložene računalniku. Za več informacij o varnem delu obiščite domačo stran za skladnost s predpisi na naslovu www.dell.com/regulatory_compliance.

-  **Opozorilo:** Preden odprete pokrov ali plošče računalnika, odklopite vse vire napajanja. Ko končate z delom v notranjosti računalnika, ponovno namestite vse pokrove, plošče in vijake, preden ga priklopite v vir napajanja.
-  **POZOR:** Če želite preprečiti poškodbe računalnika, poskrbite, da je delovna površina ravna in čista.
-  **POZOR:** Če želite preprečiti poškodbe komponent in kartic, jih držite za robove ter se ne dotikajte nožic in stikov.
-  **POZOR:** Odpravljanja težav in popravil se lahko lotite le, če vam to dovoli oziroma naroči ekipa za tehnično pomoč pri podjetju Dell. Škode, ki nastane pri neodobrenih popravilih, garancija ne krije. Glejte varnostna navodila, ki so priložena izdelku, ali spletno stran www.dell.com/regulatory_compliance.
-  **POZOR:** Preden se dotaknete česarkoli znotraj računalnika, se razelektrite tako, da se dotaknete nepobarvane kovinske površine, na primer kovine na zadnji strani računalnika. Med delom se občasno dotaknite nepobarvane kovinske površine, da sprostite statično elektriko, ki lahko poškoduje notranje komponente.
-  **POZOR:** Ko izključite kabel, ne vlecite kabla samega, temveč priključek na njem ali pritrtilno zanko. Nekateri kabli imajo priključke z zaklopnimi jezički ali krilatimi vijaki, ki jih morate odstraniti, preden odklopite kabel. Pri odklapljanju kablov poskrbite, da bodo poravnani in se zato nožice na priključkih ne bodo zvile. Pri priklopjanju kablov poskrbite, da bodo priključki in vrata pravilno obrnjeni ter poravnani.
-  **POZOR:** Pritisnite in izvrzite nameščene kartice iz bralnika pomnilniških kartic.

Priporočena orodja

Za postopke, navedene v tem dokumentu, boste verjetno potrebovali ta orodja:

- izvijač Phillips,
- plastično pero.

Ko končate delo v notranjosti računalnika

 **POZOR: Če v notranjosti računalnika pustite neprivite ali raztresene vijake, ti lahko resno poškodujejo računalnik.**

- 1 Ponovno namestite vse vijake in se prepričajte, da v notranjosti računalnika niso ostali odvečni vijaki.
- 2 Preden začnete delo na računalniku, priključite vse zunanje naprave in kable, ki ste jih odstranili.
- 3 Preden začnete delo na računalniku, namestite vse medijske kartice, diske in druge dele, ki ste jih odstranili pred delom v računalniku.
- 4 Računalnik in vse priključene naprave priključite v električne vtičnice.
- 5 Vključite računalnik.

Odstranjevanje pokrova osnove



Opozorilo: Preden začnete delo znotraj računalnika, preberite varnostne informacije, ki so priložene računalniku, ter sledite korakom, navedenim v poglavju [Preden začnete delo znotraj računalnika](#). Ko končate delo znotraj računalnika, sledite navodilom v poglavju [Ko končate delo znotraj računalnika](#). Za dodatne informacije o varnem delu obiščite domačo stran za skladnost s predpisi na naslovu www.dell.com/regulatory_compliance.

Postopek

- 1 Zaprite zaslon in obrnite računalnik.
- 2 Odstranite vijake, s katerimi je pokrov osnovne plošče pritrjen na sklop naslona za dlani in tipkovnice.

- 3** S plastičnim peresom dvignite pokrov osnovne plošče s sklopa naslona za dlani in tipkovnice.

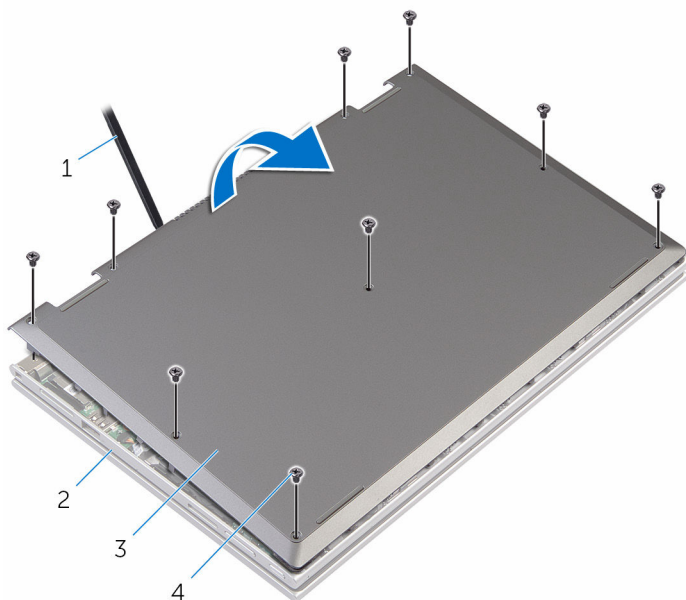

1 Plastično pero

2 Sklop naslona za dlani in tipkovnice

3 Pokrov osnovne plošče

4 Vijaki (9)

Ponovna namestitev pokrova osnove



Opozorilo: Preden začnete delo znotraj računalnika, preberite varnostne informacije, ki so priložene računalniku, ter sledite korakom, navedenim v poglavju [Preden začnete delo znotraj računalnika](#). Ko končate delo znotraj računalnika, sledite navodilom v poglavju [Ko končate delo znotraj računalnika](#). Za dodatne informacije o varnem delu obiščite domačo stran za skladnost s predpisi na naslovu www.dell.com/regulatory_compliance.

Postopek

- 1 Jezičke na pokrovu osnove poravnajte z režami na osnovi računalnika in ga nežno potisnite na ustrezno mesto.
- 2 Namestite vijake, s katerimi je pokrov osnovne pritrjen na osnovo računalnika.

Odstranjevanje baterije



Opozorilo: Preden začnete delo znotraj računalnika, preberite varnostne informacije, ki so priložene računalniku, ter sledite korakom, navedenim v poglavju [Preden začnete delo znotraj računalnika](#). Ko končate delo znotraj računalnika, sledite navodilom v poglavju [Ko končate delo znotraj računalnika](#). Za dodatne informacije o varnem delu obiščite domačo stran za skladnost s predpisi na naslovu www.dell.com/regulatory_compliance.

Pred postopkom

Odstranite [pokrov osnovne plošče](#).

Postopek

- 1 Odstranite kabel trdega diska iz vodil na bateriji.
- 2 Odstranite vijake, s katerimi je baterija pritrjena na sklop naslona za dlani in tipkovnice.

3 Baterijo dvignite s sklopa naslona za dlani in tipkovnice.

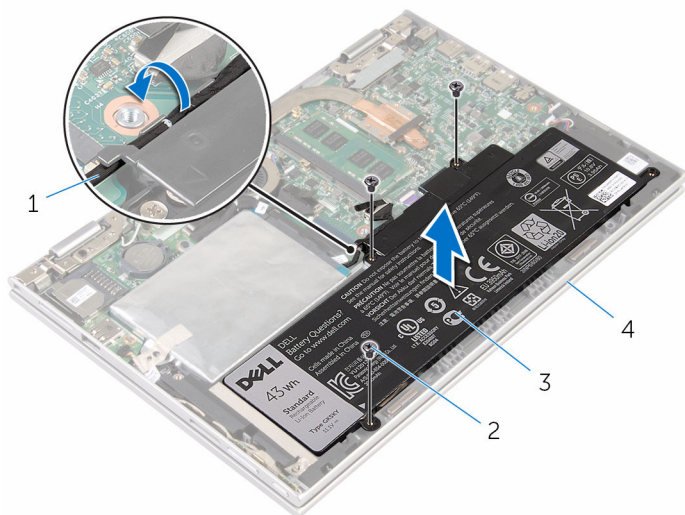

1 Kabel trdega diska

2 Vijaki (3)

3 Baterija

4 Sklop naslona za dlani in tipkovnice

4 Pritisnite gumb za vklop in ga držite 5 sekund, da ozemljite matično ploščo.

Ponovna namestitev baterije



Opozorilo: Preden začnete delo znotraj računalnika, preberite varnostne informacije, ki so priložene računalniku, ter sledite korakom, navedenim v poglavju [Preden začnete delo znotraj računalnika](#). Ko končate delo znotraj računalnika, sledite navodilom v poglavju [Ko končate delo znotraj računalnika](#). Za dodatne informacije o varnem delu obiščite domačo stran za skladnost s predpisi na naslovu www.dell.com/regulatory_compliance.

Postopek

- 1 Odprtine za vijake na bateriji poravnajte z odprtinami za vijake na sklopu naslona za dlani in tipkovnice.
- 2 Napeljite kabel trdega diska skozi vodila na bateriji.
- 3 Privijte vijake, s katerimi je baterija pritrjena na sklop naslona za dlani in tipkovnice.

Po postopku

Ponovno namestite [pokrov osnovne plošče](#).

Odstranjevanje pomnilniškega modula



Opozorilo: Preden začnete delo znotraj računalnika, preberite varnostne informacije, ki so priložene računalniku, ter sledite korakom, navedenim v poglavju [Preden začnete delo znotraj računalnika](#). Ko končate delo znotraj računalnika, sledite navodilom v poglavju [Ko končate delo znotraj računalnika](#). Za dodatne informacije o varnem delu obiščite domačo stran za skladnost s predpisi na naslovu www.dell.com/regulatory_compliance.

Pred postopkom

- 1 Odstranite [pokrov osnovne plošče](#).
- 2 Odstranite [baterijo](#).

Postopek

- 1 S konicami prstom pazljivo razširite pritrdilni sponki na vsaki strani reže za pomnilniški modul, dokler pomnilniški modul ne izskoči.

2 Pomnilniški modul odstranite iz reže za pomnilniški modul.

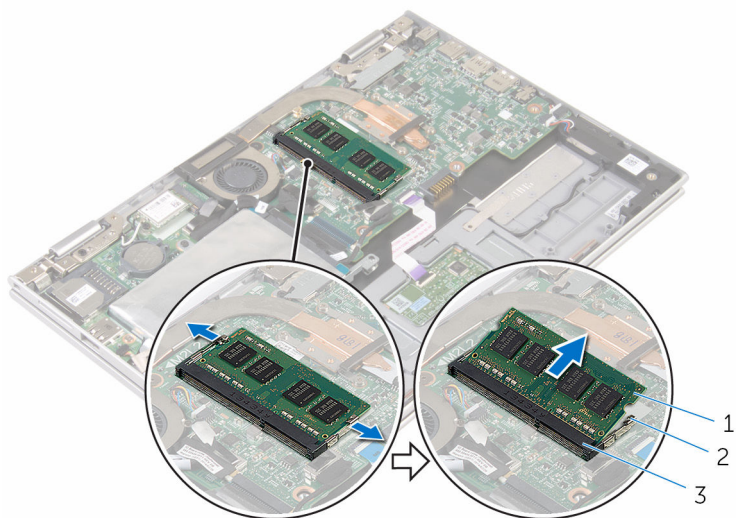

1 Pomnilniški modul

2 Pritrdilni sponki (2)

3 Reža pomnilniškega modula

Ponovna namestitev pomnilniškega modula



Opozorilo: Preden začnete delo znotraj računalnika, preberite varnostne informacije, ki so priložene računalniku, ter sledite korakom, navedenim v poglavju [Preden začnete delo znotraj računalnika](#). Ko končate delo znotraj računalnika, sledite navodilom v poglavju [Ko končate delo znotraj računalnika](#). Za dodatne informacije o varnem delu obiščite domačo stran za skladnost s predpisi na naslovu www.dell.com/regulatory_compliance.

Postopek

- 1 Poravnajte zarezo na pomnilniškem modulu z jezičkom na reži pomnilniškega modula.

- 2 Pomnilniški modul trdno in pod kotom potisnite v režo ter ga pritisnite navzdol, da se zaskoči na mestu.

 **OPOMBA:** Če ne slišite klika, pomnilniški modul odstranite in ga ponovno namestite.

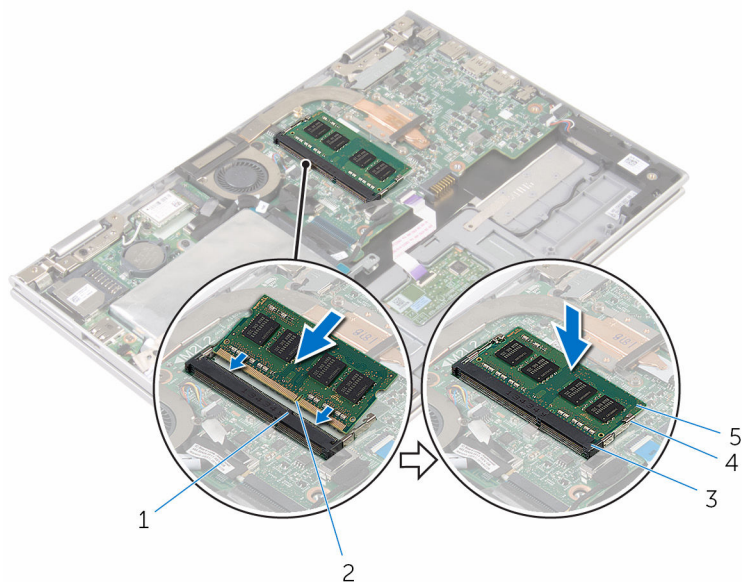



- | | | | |
|---|---------------------------|---|-----------------------|
| 1 | Jeziček | 2 | Zareza |
| 3 | Reža pomnilniškega modula | 4 | Pritrdilni sponki (2) |
| 5 | Pomnilniški modul | | |

Po postopku

- 1 Ponovno namestite [baterijo](#).
- 2 Ponovno namestite [pokrov osnovne plošče](#).

Odstranjevanje trdega diska

-  **Opozorilo:** Preden začnete delo znotraj računalnika, preberite varnostne informacije, ki so priložene računalniku, ter sledite korakom, navedenim v poglavju [Preden začnete delo znotraj računalnika](#). Ko končate delo znotraj računalnika, sledite navodilom v poglavju [Ko končate delo znotraj računalnika](#). Za dodatne informacije o varnem delu obiščite domačo stran za skladnost s predpisi na naslovu www.dell.com/regulatory_compliance.
-  **POZOR:** Trdi diski so občutljivi. Kadar delate z njimi, bodite zelo previdni.
-  **POZOR:** Trdega diska ne odstranjajte, ko je računalnik vključen ali v stanju spanja, saj lahko v nasprotnem primeru izgubite podatke.

Pred postopkom

- 1 Odstranite [pokrov osnovne plošče](#).
- 2 Odstranite [baterijo](#).

Postopek

- 1 Odlepите trak, s katerim je sklop trdega diska pritrjen na matično ploščo.

- 2** Odlepite lepilni trak, s katerim je sklop trdega diska pritrjen na sklop naslona za dlani in tipkovnice.

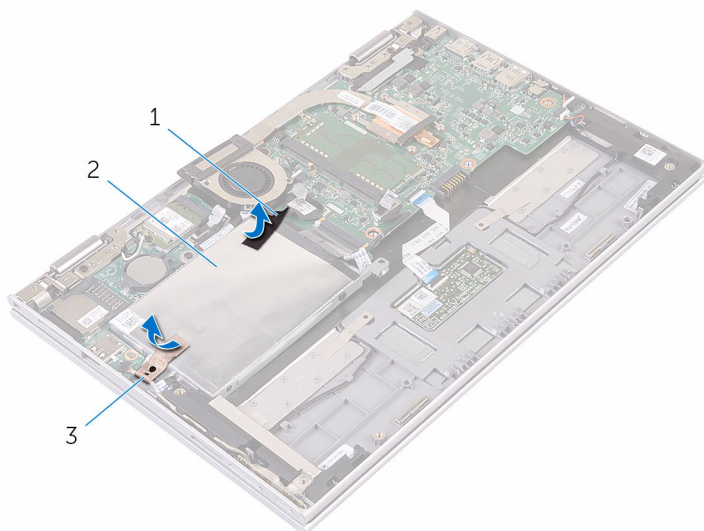

1 Trak

2 Trak

3 sklop trdega diska

- 3** S pomočjo jezička izključite kabel trdega diska iz matične plošče.
- 4** Odstranite vijake, s katerimi je sklop trdega diska pritrjen na sklop naslona za dlani in tipkovnice.

- 5** Sklop trdega diska skupaj s kablom dvignite s sklopa naslona za dlani in tipkovnice.

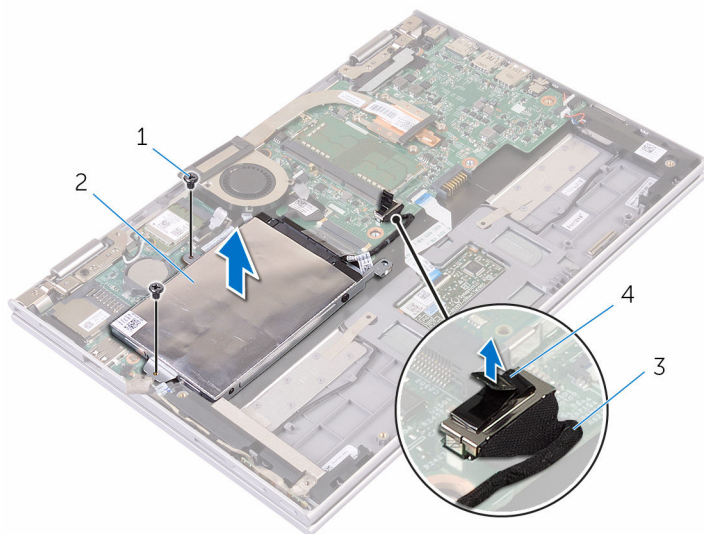

- | | | | |
|---|--------------------|---|--------------------|
| 1 | Vijaka (2) | 2 | sklop trdega diska |
| 3 | Kabel trdega diska | 4 | Jeziček |

- 6** S trdega diska izključite vmesnik.
- 7** Odstranite vijake, s katerimi je nosilec trdega diska pritrjen na trdi disk.

8 Nosilec trdega diska dvignite s trdega diska.

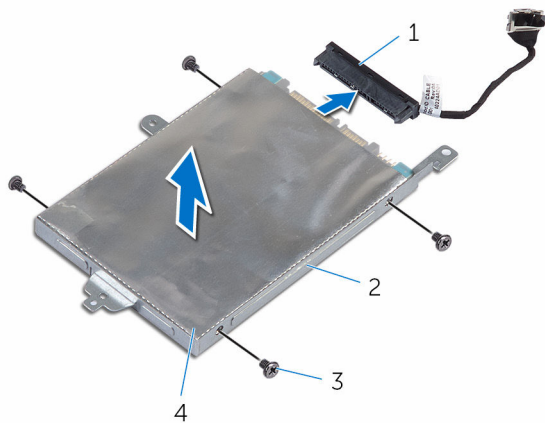

1 Vmesnik

2 Trdi disk

3 Nosilec trdega diska

4 Vijaki (4)

Ponovna namestitev trdega diska

 **Opozorilo:** Preden začnete delo znotraj računalnika, preberite varnostne informacije, ki so priložene računalniku, ter sledite korakom, navedenim v poglavju [Preden začnete delo znotraj računalnika](#). Ko končate delo znotraj računalnika, sledite navodilom v poglavju [Ko končate delo znotraj računalnika](#). Za dodatne informacije o varnem delu obiščite domačo stran za skladnost s predpisi na naslovu www.dell.com/regulatory_compliance.

 **POZOR:** Trdi diski so občutljivi. Kadar delate z njimi, bodite zelo previdni.

Postopek

- 1 Odprtine za vijake na trdem disku poravnajte z luknjami za vijake na nosilcu trdega diska.
- 2 Ponovno namestite vijake, s katerimi je nosilec trdega diska pritrjen na trdi disk.
- 3 Priključite vmesnik na trdi disk.
- 4 Odprtine za vijake na sklopu trdega diska poravnajte z odprtinami za vijake na sklopu naslona za dlani in tipkovnice.
- 5 Ponovno namestite vijake, s katerimi je sklop trdega diska pritrjen na sklop naslona za dlani in tipkovnice.
- 6 Kabel trdega diska priključite na matično ploščo.
- 7 Prilepite trak, s katerim je sklop trdega diska pritrjen na sklop naslona za dlani in tipkovnice.
- 8 Prilepite trak, s katerim je sklop trdega diska pritrjen na matično ploščo.

Po postopku

- 1 Ponovno namestite [baterijo](#).
- 2 Ponovno namestite [pokrov osnovne plošče](#).

Odstranjevanje kartice eMMC



Opozorilo: Preden začnete delo znotraj računalnika, preberite varnostne informacije, ki so priložene računalniku, ter sledite korakom, navedenim v poglavju [Preden začnete delo znotraj računalnika](#). Ko končate delo znotraj računalnika, sledite navodilom v poglavju [Ko končate delo znotraj računalnika](#). Za dodatne informacije o varnem delu obiščite domačo stran za skladnost s predpisi na naslovu www.dell.com/regulatory_compliance.

Pred postopkom

- 1 Odstranite [pokrov osnovne plošče](#).
- 2 Odstranite [baterijo](#).

Postopek

- 1 Odlepите trak, s katerim je sklop trdega diska pritrjen na matično ploščo.

- 2 Odlepite lepilni trak, s katerim je sklop trdega diska pritrjen na sklop naslona za dlani in tipkovnice.

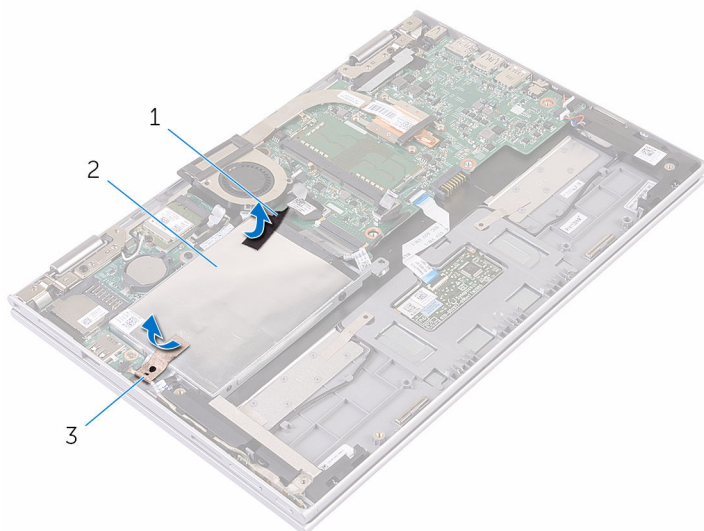

1 Trak

2 Trak

3 sklop trdega diska

- 3 S pomočjo jezička izključite kabel trdega diska iz matične plošče.
- 4 Odstranite vijake, s katerimi je sklop trdega diska pritrjen na sklop naslona za dlani in tipkovnice.

- 5** Sklop trdega diska skupaj s kablom dvignite s sklopa naslona za dlani in tipkovnice.

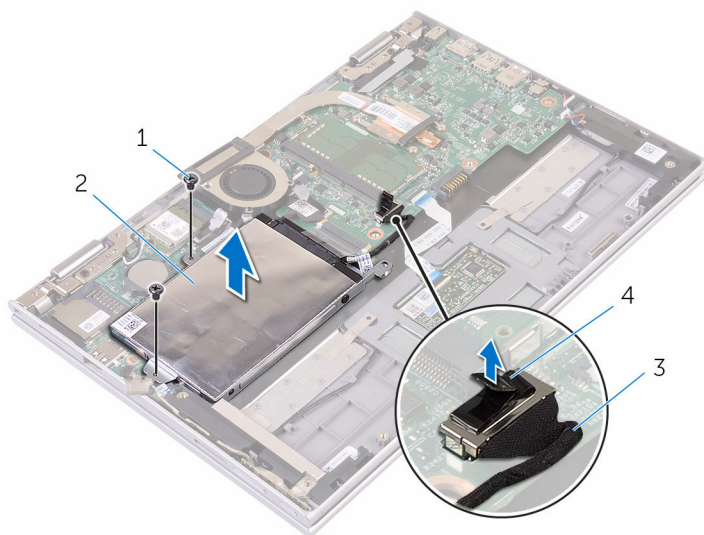

1 Vijaka (2)

2 sklop trdega diska

3 Jeziček

4 Kabel trdega diska

- 6** Sklop trdega diska obrnite na glavo.

- 7** Delno odlepite trak iz aluminijaste folije, da razkrijete kartico eMMC.

- 8** Odstranite vijak, s katerim je kartica eMMC pritrjena na sklop trdega diska in dvignite kartico eMMC pod kotom iz reže v sklopu trdega diska.

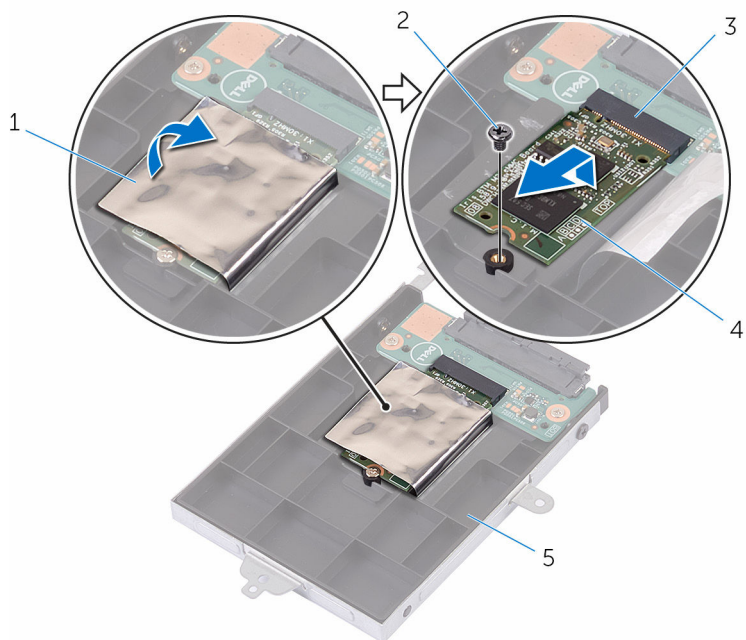

- | | | | |
|---|-----------------------------|---|--------------|
| 1 | Trak iz aluminijaste folije | 2 | Vijak |
| 3 | Reža za kartico eMMC | 4 | Kartica eMMC |
| 5 | sklop trdega diska | | |

Ponovna namestitev kartice eMMC



Opozorilo: Preden začnete delo znotraj računalnika, preberite varnostne informacije, ki so priložene računalniku, ter sledite korakom, navedenim v poglavju [Preden začnete delo znotraj računalnika](#). Ko končate delo znotraj računalnika, sledite navodilom v poglavju [Ko končate delo znotraj računalnika](#). Za dodatne informacije o varnem delu obiščite domačo stran za skladnost s predpisi na naslovu www.dell.com/regulatory_compliance.

Postopek

- 1 Zarezo na kartici eMMC poravnajte z jezičkom na reži za kartico eMMC.
- 2 Kartico eMMC pod kotom vstavite v režo za kartico eMMC.
- 3 Odprtino za vijak na kartici eMMC poravnajte z odprtino za vijak na sklopu trdega diska.

- 4** Ponovno namestite vijak, s katerim je kartica eMMC pritrjena na sklop trdega diska.

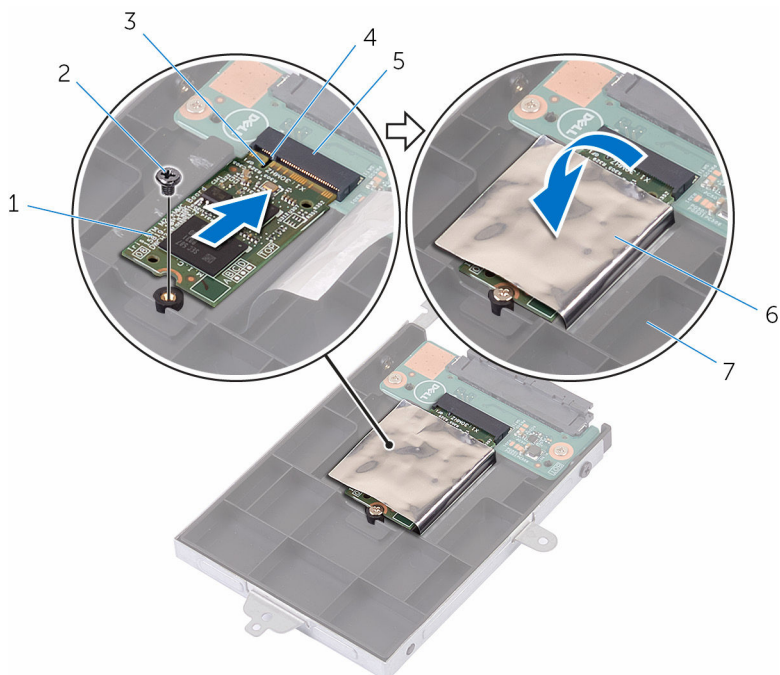

- | | | | |
|---|----------------------|---|-----------------------------|
| 1 | Kartica eMMC | 2 | Vijak |
| 3 | Zareza | 4 | Jeziček |
| 5 | Reža za kartico eMMC | 6 | Trak iz aluminijaste folije |
| 7 | sklop trdega diska | | |

- 5** Odprtine za vijake na sklopu trdega diska poravnajte z odprtinami za vijake na sklopu naslona za dlani in tipkovnice.
- 6** Ponovno namestite vijake, s katerimi je sklop trdega diska pritrjen na sklop naslona za dlani in tipkovnice.
- 7** Prilepite trak, s katerim je sklop trdega diska pritrjen na sklop naslona za dlani in tipkovnice.
- 8** Prilepite trak, s katerim je sklop trdega diska pritrjen na matično ploščo.
- 9** Kabel trdega diska priključite na matično ploščo.

Po postopku

- 1 Ponovno namestite [baterijo](#).
- 2 Ponovno namestite [pokrov osnovne plošče](#).

Odstranjevanje plošče eMMC-V/I



Opozorilo: Preden začnete delo znotraj računalnika, preberite varnostne informacije, ki so priložene računalniku, ter sledite korakom, navedenim v poglavju [Preden začnete delo znotraj računalnika](#). Ko končate delo znotraj računalnika, sledite navodilom v poglavju [Ko končate delo znotraj računalnika](#). Za dodatne informacije o varnem delu obiščite domačo stran za skladnost s predpisi na naslovu www.dell.com/regulatory_compliance.

Pred postopkom

- 1 Odstranite [pokrov osnovne plošče](#).
- 2 Odstranite [baterijo](#).
- 3 Odstranite [kartico eMMC](#).

Postopek

- 1 Odklopite vmesnik s sklopa trdega diska.

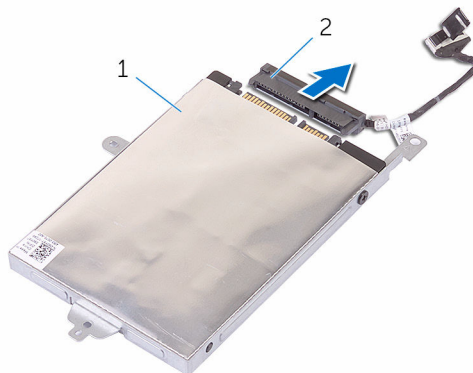

1 sklop trdega diska

2 Vmesnik

- 2 Odstranite vijaka, s katerima je plošča eMMC-V/I pritrjena na sklop trdega diska.

3 Ploščo eMMC-V/I dvignite s sklopa trdega diska.

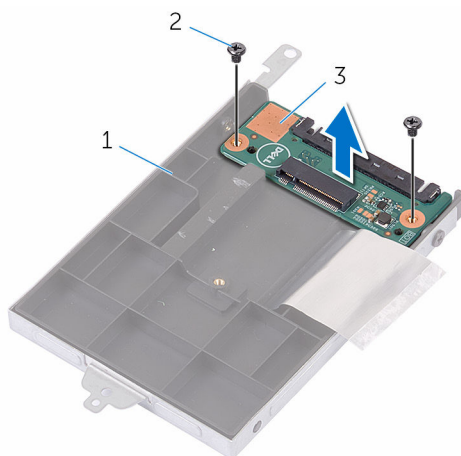

1 sklop trdega diska

2 Vijaka (2)

3 Plošča eMMC-V/I

Ponovna namestitev plošče eMMC-V/I



Opozorilo: Preden začnete delo znotraj računalnika, preberite varnostne informacije, ki so priložene računalniku, ter sledite korakom, navedenim v poglavju [Preden začnete delo znotraj računalnika](#). Ko končate delo znotraj računalnika, sledite navodilom v poglavju [Ko končate delo znotraj računalnika](#). Za dodatne informacije o varnem delu obiščite domačo stran za skladnost s predpisi na naslovu www.dell.com/regulatory_compliance.



Postopek

- 1 Odprtino za vijak na plošči eMMC-V/I poravnajte z odprtino za vijak na sklopu trdega diska.
- 2 Ponovno namestite vijak, s katerim je plošča eMMC-V/I pritrjena na sklop trdega diska.
- 3 Obrnite sklop trdega diska, da priključite vmesnik na sklop trdega diska.

Po postopku

- 1 Ponovno namestite [kartico eMMC](#).
- 2 Ponovno namestite [baterijo](#).
- 3 Ponovno namestite [pokrov osnovne plošče](#).

Odstranjevanje gumbne baterije

-  Opozorilo: Preden začnete delo znotraj računalnika, preberite varnostne informacije, ki so priložene računalniku, ter sledite korakom, navedenim v poglavju [Preden začnete delo znotraj računalnika](#). Ko končate delo znotraj računalnika, sledite navodilom v poglavju [Ko končate delo znotraj računalnika](#). Za dodatne informacije o varnem delu obiščite domačo stran za skladnost s predpisi na naslovu www.dell.com/regulatory_compliance.
-  POZOR: Ko odstranite gumbno baterijo, so vse nastavitve programa za nastavitve BIOS-a ponastavljene na privzete nastavitve. Priporočamo vam, da zabeležite nastavitve BIOS-a, preden odstranite gumbno baterijo.

Pred postopkom

- 1 Odstranite [pokrov osnovne plošče](#).
- 2 Odstranite [baterijo](#).

Postopek

S plastičnim peresom gumbno baterijo nežno potisnite iz ležišča za baterijo na matični plošči.

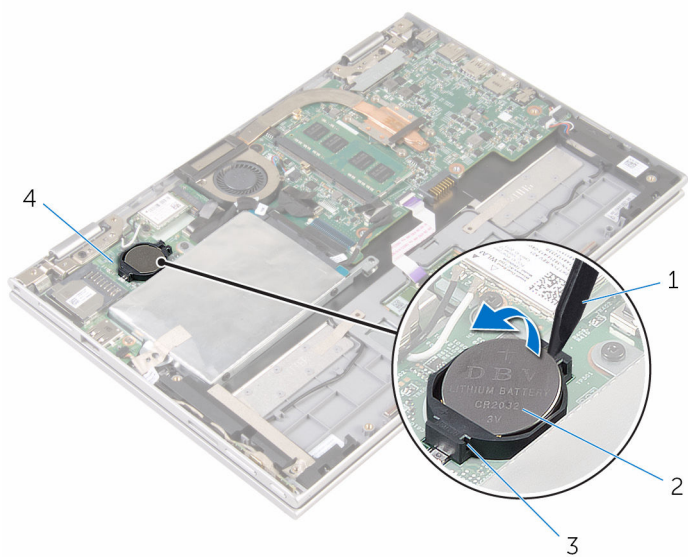

1 Plastično pero

2 Gumbna baterija

3 Ležišče za baterijo

4 Plošča I/O

Ponovna namestitev gumbne baterije



Opozorilo: Preden začnete delo znotraj računalnika, preberite varnostne informacije, ki so priložene računalniku, ter sledite korakom, navedenim v poglavju [Preden začnete delo znotraj računalnika](#). Ko končate delo znotraj računalnika, sledite navodilom v poglavju [Ko končate delo znotraj računalnika](#). Za dodatne informacije o varnem delu obiščite domačo stran za skladnost s predpisi na naslovu www.dell.com/regulatory_compliance.

Postopek

S pozitivno stranjo navzgor potisnite gumbno baterijo v ležišče na matični plošči.

Po postopku

- 1 Ponovno namestite [baterijo](#).
- 2 Ponovno namestite [pokrov osnovne plošče](#).

Odstranjevanje brezžične kartice



Opozorilo: Preden začnete delo znotraj računalnika, preberite varnostne informacije, ki so priložene računalniku, ter sledite korakom, navedenim v poglavju [Preden začnete delo znotraj računalnika](#). Ko končate delo znotraj računalnika, sledite navodilom v poglavju [Ko končate delo znotraj računalnika](#). Za dodatne informacije o varnem delu obiščite domačo stran za skladnost s predpisi na naslovu www.dell.com/regulatory_compliance.

Pred postopkom

- 1 Odstranite [pokrov osnovne plošče](#).
- 2 Odstranite [baterijo](#).

Postopek

- 1 Antenska kabla izključite iz brezžične kartice.
- 2 Odstranite vijak, s katerim je brezžična kartica pritrjena na ploščo V/I.

3 Brežično kartico izlecite iz reže za brezžično kartico na plošči V/I.

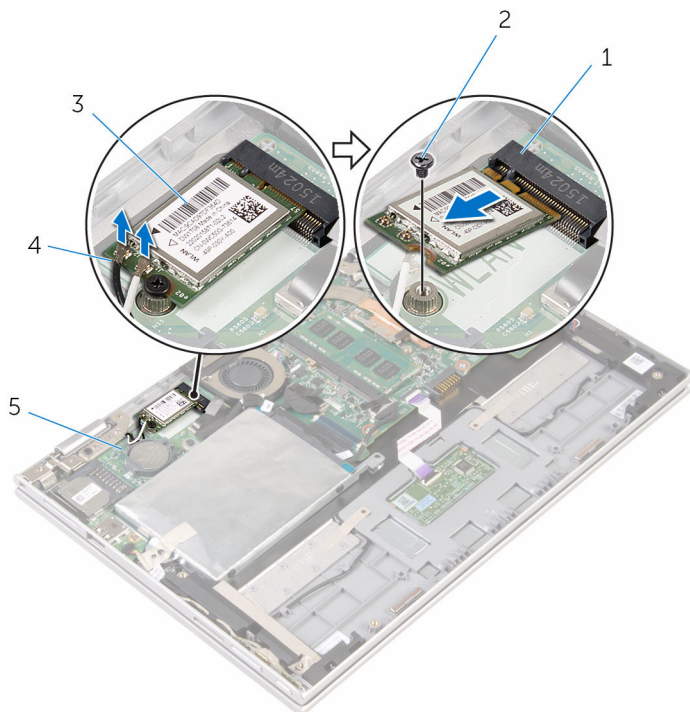

1 Reža za brezžično kartico

2 Vijak

3 Brežična kartica

4 Antenska kabla (2)

5 Plošča I/O

Ponovna namestitev brezžične kartice

 **Opozorilo:** Preden začnete delo znotraj računalnika, preberite varnostne informacije, ki so priložene računalniku, ter sledite korakom, navedenim v poglavju [Preden začnete delo znotraj računalnika](#). Ko končate delo znotraj računalnika, sledite navodilom v poglavju [Ko končate delo znotraj računalnika](#). Za dodatne informacije o varnem delu obiščite domačo stran za skladnost s predpisi na naslovu www.dell.com/regulatory_compliance.

Postopek

 **POZOR:** Ne postavljajte kablov pod brezžično kartico, da je ne poškodujete.

- 1 Zarezo na brezžični kartici poravnajte z jezičkom na reži za brezžično kartico na matični plošči.
- 2 Brezžično kartico pod kotom vstavite v režo za brezžično kartico.
- 3 Odprtino za vijak na brezžični kartici poravnajte z odprtino za vijak na matični plošči.
- 4 Ponovno namestite vijak, s katerim je brezžična kartica pritrjena na matično ploščo.

5 Antenske kable priključite na brezžično kartico.

Spodnja tabela prikazuje barve antenskih kablov za brezžično kartico, ki jo podpira vaš računalnik.

Priključki na brezžični kartici	Barva antenskega kabla
Glavni (bel trikotnik)	Bela
Pomožni (črn trikotnik)	Črna

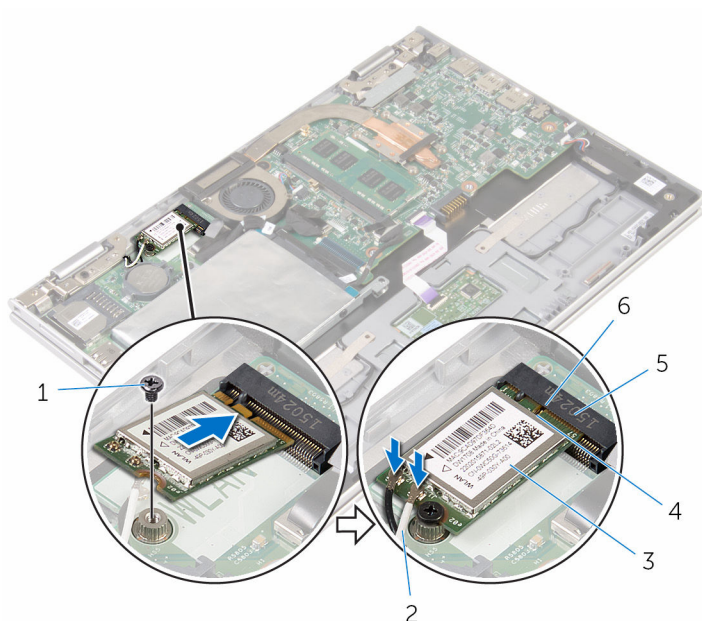

- | | | | |
|---|---------------------------|---|--------------------|
| 1 | Vijak | 2 | Antenska kabla (2) |
| 3 | Brezžična kartica | 4 | Jeziček |
| 5 | Reža za brezžično kartico | 6 | Zareza |

Po postopku

- 1 Ponovno namestite [baterijo](#).
- 2 Ponovno namestite [pokrov osnovne plošče](#).

Odstranjevanje plošče z gumbi za napajanje in nastavitve glasnosti



Opozorilo: Preden začnete delo znotraj računalnika, preberite varnostne informacije, ki so priložene računalniku, ter sledite korakom, navedenim v poglavju [Preden začnete delo znotraj računalnika](#). Ko končate delo znotraj računalnika, sledite navodilom v poglavju [Ko končate delo znotraj računalnika](#). Za dodatne informacije o varnem delu obiščite domačo stran za skladnost s predpisi na naslovu www.dell.com/regulatory_compliance.

Pred postopkom

- 1 Odstranite [pokrov osnovne plošče](#).
- 2 Odstranite [baterijo](#).

Postopek

- 1 Odlepите trak, s katerim je kabel plošče z gumbi za napajanje in nastavitve glasnosti pritrjen na sklop trdega diska.
- 2 Izključite kabel plošče z gumbi za napajanje in nastavitve glasnosti iz plošče V/I.
- 3 Odstranite kabel plošče z gumbi za napajanje in nastavitve glasnosti iz vodil na zvočniku.
- 4 Prilepite trak, s katerim je plošča z gumbi za napajanje in nastavitve glasnosti pritrjena na zvočnik.

- 5 Ploščo z gumbi za napajanje in nastavitev glasnosti skupaj s kablom dvignite s sklopa naslona za dlani in tipkovnice.

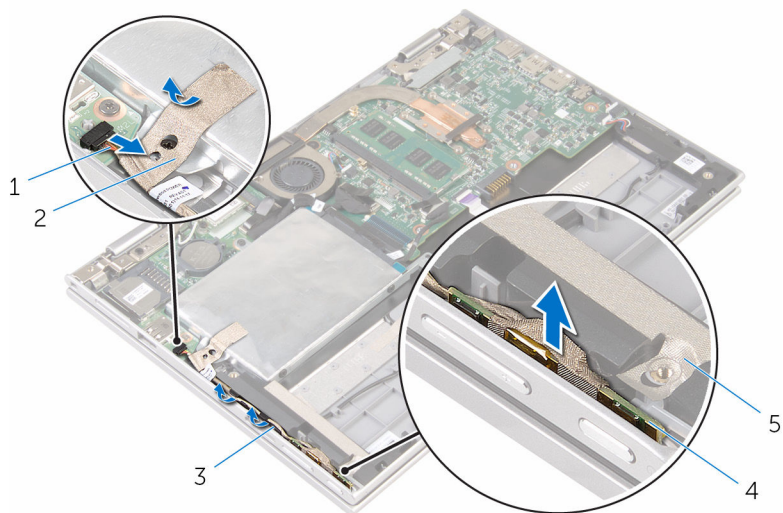

1 Kabel plošče z gumbi za napajanje in nastavitev glasnosti

2 Trak

3 Vodila

4 Plošča z gumbi za napajanje in nastavitev glasnosti

5 Trak

Zamenjava plošče z gumbi za napajanje in nastavitve glasnosti



Opozorilo: Preden začnete delo znotraj računalnika, preberite varnostne informacije, ki so priložene računalniku, ter sledite korakom, navedenim v poglavju [Preden začnete delo znotraj računalnika](#). Ko končate delo znotraj računalnika, sledite navodilom v poglavju [Ko končate delo znotraj računalnika](#). Za dodatne informacije o varnem delu obiščite domačo stran za skladnost s predpisi na naslovu www.dell.com/regulatory_compliance.

Postopek

- 1 Ploščo z gumbi za napajanje in nastavitve glasnosti namestite v režo na sklopu naslona za dlani in tipkovnice.
- 2 Prilepite lepilni trak, s katerim je plošča z gumbi za napajanje in nastavitve glasnosti pritrjena na zvočnik.
- 3 Kabel plošče z gumbi za napajanje in nastavitve glasnosti napeljite skozi vodila na zvočniku.
- 4 Priključite kabel plošče z gumbi za napajanje in nastavitve glasnosti na matično ploščo.
- 5 Prilepite trak, s katerim je kabel plošče z gumbi za napajanje in nastavitve glasnosti pritrjen na sklop trdega diska.

Po postopku

- 1 Ponovno namestite [baterijo](#).
- 2 Ponovno namestite [pokrov osnovne plošče](#).

Odstranjevanje zvočnikov



Opozorilo: Preden začnete delo znotraj računalnika, preberite varnostne informacije, ki so priložene računalniku, ter sledite korakom, navedenim v poglavju [Preden začnete delo znotraj računalnika](#). Ko končate delo znotraj računalnika, sledite navodilom v poglavju [Ko končate delo znotraj računalnika](#). Za dodatne informacije o varnem delu obiščite domačo stran za skladnost s predpisi na naslovu www.dell.com/regulatory_compliance.

Pred postopkom

- 1 Odstranite [pokrov osnovne plošče](#).
- 2 Odstranite [baterijo](#).
- 3 Sledite postopku od koraka 1 do koraka 5 v poglavju »[Odstranjevanje trdega diska](#)«.
- 4 Odstranite [ploščo z gumbi za napajanje in nastavitve glasnosti](#).

Postopek

- 1 Dvignite zapah priključka in izključite kabel sledilne ploščice iz priključka na sledilni ploščici.

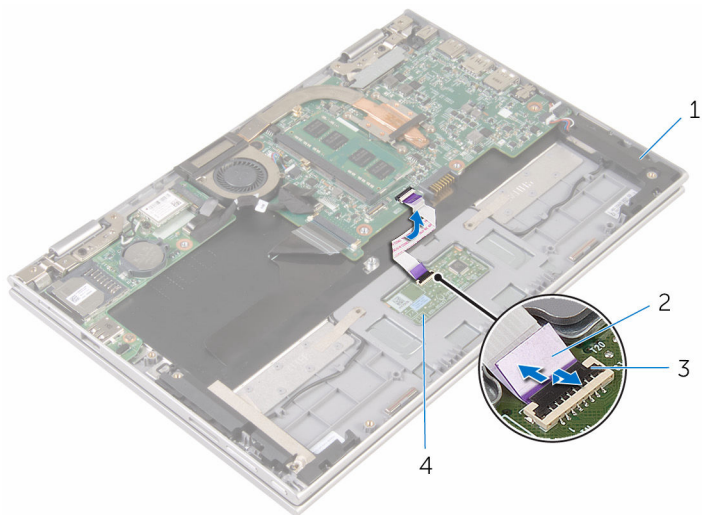

- | | | | |
|---|------------------|---|-------------------------|
| 1 | Zvočnika (2) | 2 | Kabel sledilne ploščice |
| 3 | Zapah priključka | 4 | sledilno ploščico |

- 2 Odlepите folijo s sklopa naslona za dlani in tipkovnice, da omogočite dostop do kabla zvočnika.

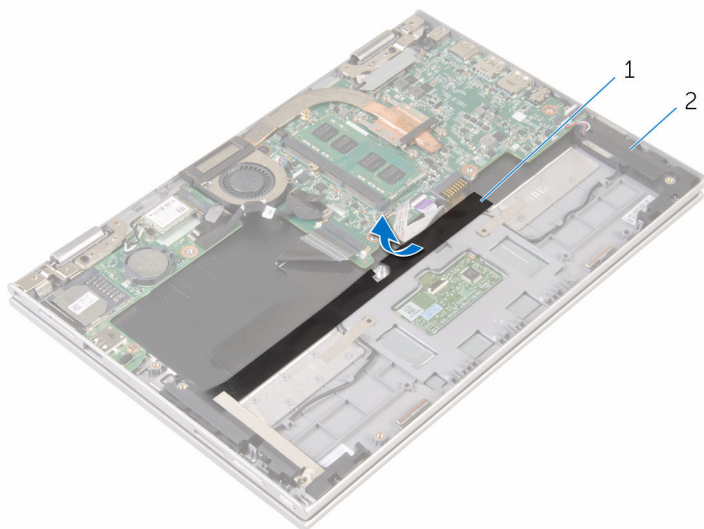

1 Folija

2 Zvočnika (2)

- 3 Kabel zvočnika odklopite z matične plošče.
- 4 Odlepите lepilna trakova, s katerima je kabel zvočnika pritrjen na sklop naslona za dlani in tipkovnice.
- 5 Kabel zvočnika odstranite iz vodil na sklopu naslona za dlani in tipkovnice.

- 6 Odstranite zvočnika iz oznak za poravnavo ter dvignite zvočnika in kabel s sklopa naslona za dlani in tipkovnice.

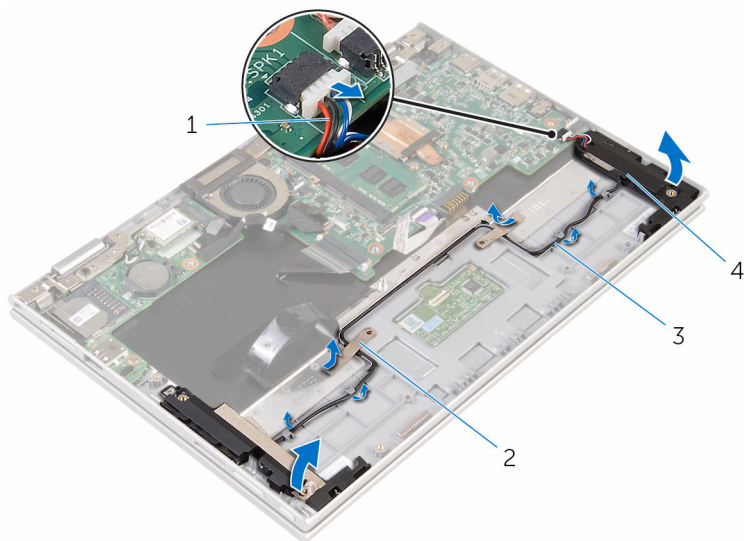

1 Kabel zvočnika

2 Lepilna trakova (2)

3 Vodila

4 Zvočnika (2)

Ponovna namestitev zvočnikov



Opozorilo: Preden začnete delo znotraj računalnika, preberite varnostne informacije, ki so priložene računalniku, ter sledite korakom, navedenim v poglavju [Preden začnete delo znotraj računalnika](#). Ko končate delo znotraj računalnika, sledite navodilom v poglavju [Ko končate delo znotraj računalnika](#). Za dodatne informacije o varnem delu obiščite domačo stran za skladnost s predpisi na naslovu www.dell.com/regulatory_compliance.

Postopek

- 1 S pomočjo oznak za poravnavo na sklopu naslona za dlani in tipkovnice namestite zvočnika na sklop naslona za dlani in tipkovnice.
- 2 Kabel zvočnikov napeljite skozi vodila na sklopu naslona za dlani in tipkovnice.
- 3 Prilepite lepilni trak, s katerim je kabel zvočnika pritrjen na sklop naslona za dlani in tipkovnice.
- 4 Kabel zvočnika priključite na matično ploščo.
- 5 Prilepite folijo, s katerim je kabel zvočnikov pritrjen na sklop naslona za dlani in tipkovnice.
- 6 Kabel sledilne ploščice potisnite v priključek na sledilni ploščici in nato zapah priključka pritisnite navzdol, da pritrdite kabel.

Po postopku

- 1 Ponovno namestite [ploščo z gumbi za napajanje in nastavitve glasnosti](#).
- 2 Sledite postopku od koraka 4 do koraka 8 v poglavju »[Ponovna namestitev trdega diska](#)«.
- 3 Ponovno namestite [baterijo](#).
- 4 Ponovno namestite [pokrov osnovne plošče](#).

Odstranjevanje sledilne ploščice



Opozorilo: Preden začnete delo znotraj računalnika, preberite varnostne informacije, ki so priložene računalniku, ter sledite korakom, navedenim v poglavju [Preden začnete delo znotraj računalnika](#). Ko končate delo znotraj računalnika, sledite navodilom v poglavju [Ko končate delo znotraj računalnika](#). Za dodatne informacije o varnem delu obiščite domačo stran za skladnost s predpisi na naslovu www.dell.com/regulatory_compliance.

Pred postopkom

- 1 Odstranite [pokrov osnovne plošče](#).
- 2 Odstranite [baterijo](#).

Postopek

- 1 Dvignite zapah priključka in izključite kabel sledilne ploščice iz sledilne ploščice.

2 Odlepите trakove, da omogočite dostop do vijakov na sledilni ploščici.

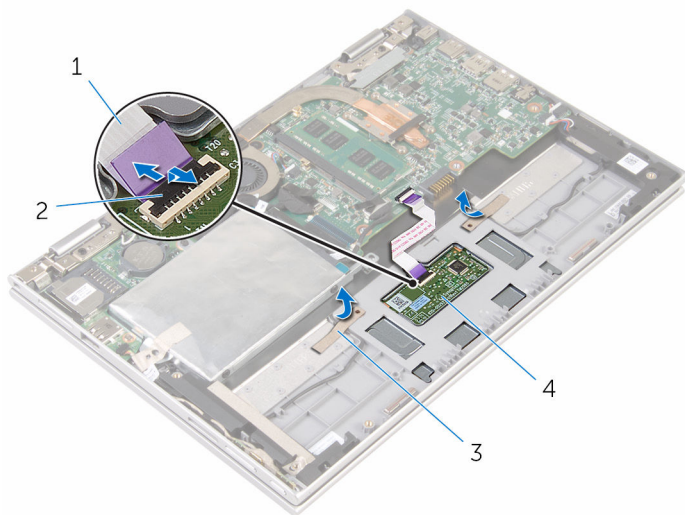

1 Kabel sledilne ploščice

2 Zapah priključka

3 Trakova (2)

4 sledilno ploščico

- 3** Odstranite vijake, s katerimi je sledilna ploščica pritrjena na sklop naslona za dlani in tipkovnice.

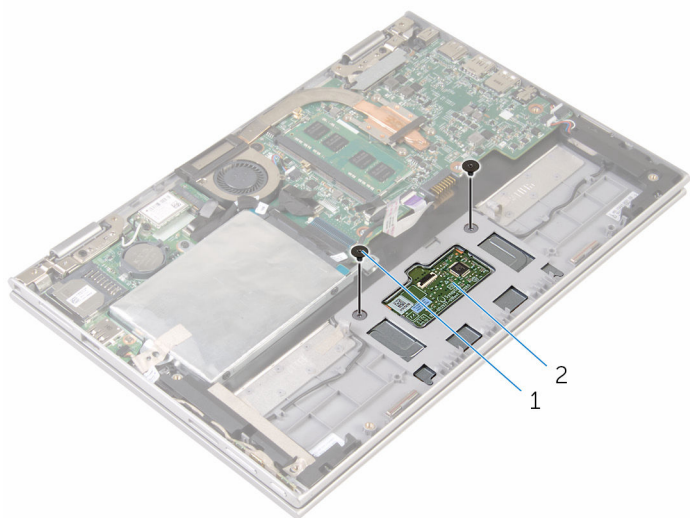

1 Vijaka (2)

2 sledilno ploščico

- 4** Dvignite sklop naslona za dlani in tipkovnice, da sprostite sledilno ploščico iz rež na sklopu naslona za dlani in tipkovnice.
- 5** Sledilno ploščico izvlecite iz računalnika, da jo sprostite iz rež na sklopu naslona za dlani in tipkovnice.

6 Odstranite sledilno ploščico s sklopa naslona za dlani in tipkovnice.

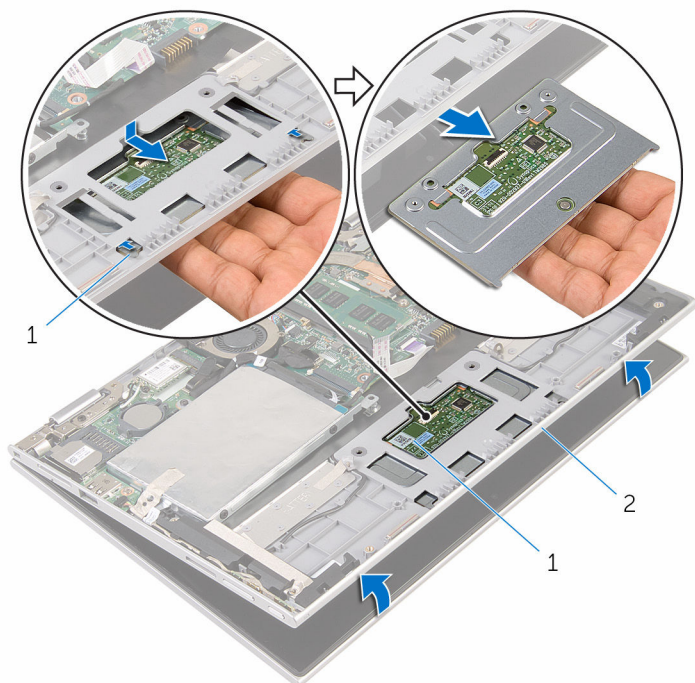

1 Jezička (2)

2 sledilno ploščico

3 Sklop naslona za dlani in tipkovnice

Ponovna namestitev sledilne ploščice



Opozorilo: Preden začnete delo znotraj računalnika, preberite varnostne informacije, ki so priložene računalniku, ter sledite korakom, navedenim v poglavju [Preden začnete delo znotraj računalnika](#). Ko končate delo znotraj računalnika, sledite navodilom v poglavju [Ko končate delo znotraj računalnika](#). Za dodatne informacije o varnem delu obiščite domačo stran za skladnost s predpisi na naslovu www.dell.com/regulatory_compliance.

Postopek

- 1 Jezičke na sledilni ploščici potisnite v reže na sklopu naslona za dlani in tipkovnice.
- 2 Odprtine za vijake na sledilni plošči poravnajte z odprtinami za vijake na sklopu naslona za dlani in tipkovnice.
- 3 Privijte vijake, s katerimi je sledilna ploščica pritrjena na sklop naslona za dlani in tipkovnice.
- 4 Prilepite trakove, da pritrdite vijake na sledilno ploščico.
- 5 Kabel sledilne ploščice potisnite v priključek sledilne ploščice in pritisnite zapah, da pritrdite kabel.

Po postopku

- 1 Ponovno namestite [baterijo](#).
- 2 Ponovno namestite [pokrov osnovne plošče](#).

Odstranjevanje sklopa ventilatorja in hladilnika na procesorju



Opozorilo: Preden začnete delo znotraj računalnika, preberite varnostne informacije, ki so priložene računalniku, ter sledite korakom, navedenim v poglavju [Preden začnete delo znotraj računalnika](#). Ko končate delo znotraj računalnika, sledite navodilom v poglavju [Ko končate delo znotraj računalnika](#). Za dodatne informacije o varnem delu obiščite domačo stran za skladnost s predpisi na naslovu www.dell.com/regulatory_compliance.



Opozorilo: Hladilnik se lahko med običajnim delovanjem segreje. Preden se ga dotaknete, počakajte, da se ohladi.



POZOR: Če želite, da bo hlajenje procesorja čim bolj učinkovito, se ne dotikajte območja za odvajanje toplote na hladilniku. Olja na vaši koži lahko zmanjšajo sposobnost termalne paste za odvajanje toplote.

Pred postopkom

- 1 Odstranite [pokrov osnovne plošče](#).
- 2 Odstranite [baterijo](#).

Postopek



OPOMBA: Videz hladilnika in število vijakov sta drugačna, če je računalnik, ki ste ga kupili, opremljen z vgrajeno grafično kartico.

- 1 Kabel ventilatorja odklopite z matične plošče.
- 2 Po vrsti (kot je prikazano na hladilniku) odvijte štiri vijake za pritrditev, s katerimi je sklop ventilatorja in hladilnika procesorja pritrjen na matično ploščo.

3 Sklop ventilatorja in hladilnika procesorja dvignite z matične plošče.

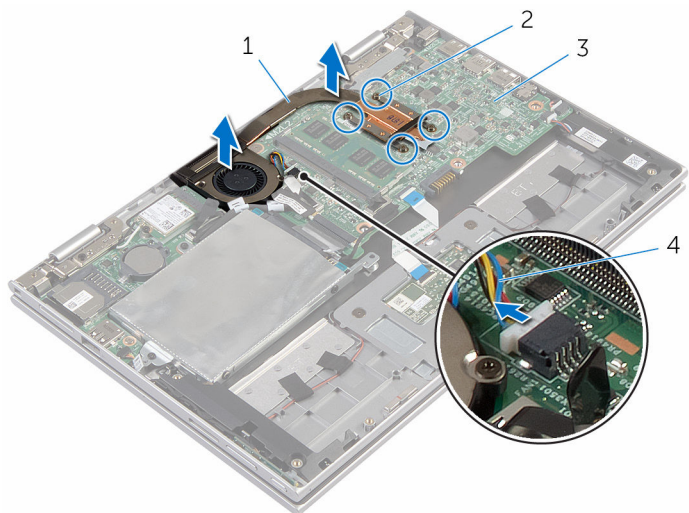

1 Sklop ventilatorja in
hladilnika procesorja

2 Pritrdilni vijaki (4)

3 Matična plošča

4 Kabel ventilatorja

Ponovna namestitev sklopa ventilatorja in hladilnika procesorja



Opozorilo: Preden začnete delo znotraj računalnika, preberite varnostne informacije, ki so priložene računalniku, ter sledite korakom, navedenim v poglavju [Preden začnete delo znotraj računalnika](#). Ko končate delo znotraj računalnika, sledite navodilom v poglavju [Ko končate delo znotraj računalnika](#). Za dodatne informacije o varnem delu obiščite domačo stran za skladnost s predpisi na naslovu www.dell.com/regulatory_compliance.

Postopek

- 1 Odprtine za vijake na sklopu ventilatorja in hladilnika procesorja poravnajte z odprtinami za vijake na matični plošči in nanj postavite sklop hladilnika in ventilatorja.
- 2 V zaporedju (označenem na hladilniku) privijte pritrdilne vijake, s katerimi je sklop ventilatorja in hladilnika na procesorju pritrjen na matično ploščo.
- 3 Priključite kabel ventilatorja na matično ploščo.

Po postopku

- 1 Ponovno namestite [baterijo](#).
- 2 Ponovno namestite [pokrov osnovne plošče](#).

Odstranjevanje V/I-plošče



Opozorilo: Preden začnete delo znotraj računalnika, preberite varnostne informacije, ki so priložene računalniku, ter sledite korakom, navedenim v poglavju [Preden začnete delo znotraj računalnika](#). Ko končate delo znotraj računalnika, sledite navodilom v poglavju [Ko končate delo znotraj računalnika](#). Za dodatne informacije o varnem delu obiščite domačo stran za skladnost s predpisi na naslovu www.dell.com/regulatory_compliance.

Pred postopkom

- 1 Odstranite [pokrov osnovne plošče](#).
- 2 Odstranite [baterijo](#).
- 3 Sledite postopku od koraka 1 do koraka 5 v poglavju »[Odstranjevanje trdega diska](#)«.
- 4 Odstranite [brežžično kartico](#).
- 5 Odstranite [gumbno baterijo](#).

Postopek

- 1 Izključite kabel plošče V/I iz plošče V/I.
- 2 Izključite kabel plošče z gumbi za napajanje in nastavitve glasnosti iz plošče V/I.
- 3 Odstranite vijak, s katerim je plošča V/I pritrjena na sklop naslona za dlani in tipkovnice.

- 4 Ploščo V/I dvignite s sklopa naslona za dlani in tipkovnice.

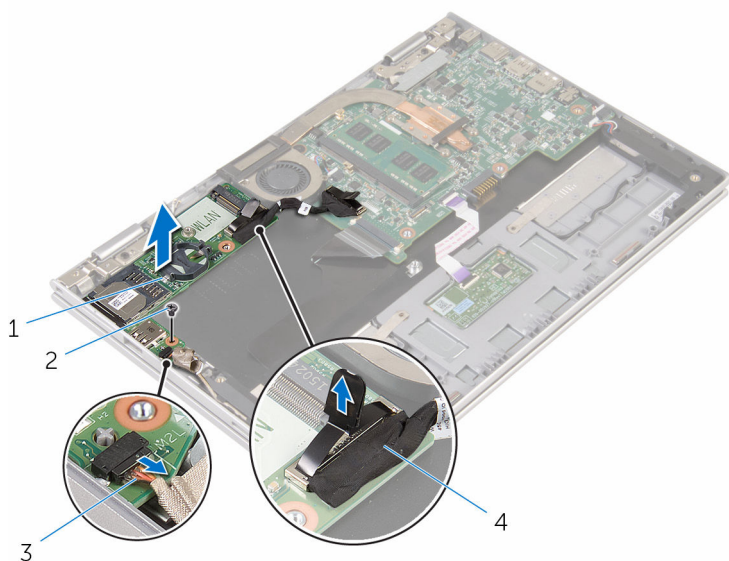

1 Plošča I/O

2 Vijak

3 Kabel plošče z gumbi za napajanje in nastavitev glasnosti

4 Kabel V/I-plošče

Ponovna namestitve V/I-plošče



Opozorilo: Preden začnete delo znotraj računalnika, preberite varnostne informacije, ki so priložene računalniku, ter sledite korakom, navedenim v poglavju [Preden začnete delo znotraj računalnika](#). Ko končate delo znotraj računalnika, sledite navodilom v poglavju [Ko končate delo znotraj računalnika](#). Za dodatne informacije o varnem delu obiščite domačo stran za skladnost s predpisi na naslovu www.dell.com/regulatory_compliance.

Postopek

- 1 S pomočjo oznak za poravnavo namestite ploščo V/I na sklop naslona za dlani in tipkovnice.
- 2 Odprtino za vijak na plošči V/I poravnajte z odprtino za vijak na naslonu za dlani in tipkovnice.
- 3 Ponovno namestite vijak, s katerim je plošča V/I pritrjena na naslon za dlani in tipkovnice.
- 4 Priključite kabel plošče z gumbi za napajanje in nastavev glasnosti na ploščo V/I.
- 5 Priključite kabel plošče V/I na ploščo V/I.

Po postopku

- 1 Ponovno namestite [gumbno baterijo](#).
- 2 Ponovno namestite [brežžično kartico](#).
- 3 Sledite postopku od koraka 4 do koraka 8 v poglavju »[Ponovna namestitve trdega diska](#)«.
- 4 Ponovno namestite [baterijo](#).
- 5 Ponovno namestite [pokrov osnovne plošče](#).

Odstranjevanje matične plošče



Opozorilo: Preden začnete delo znotraj računalnika, preberite varnostne informacije, ki so priložene računalniku, ter sledite korakom, navedenim v poglavju [Preden začnete delo znotraj računalnika](#). Ko končate delo znotraj računalnika, sledite navodilom v poglavju [Ko končate delo znotraj računalnika](#). Za dodatne informacije o varnem delu obiščite domačo stran za skladnost s predpisi na naslovu www.dell.com/regulatory_compliance.



OPOMBA: Servisna številka vašega računalnika je shranjena v matični plošči. Servisno številko morate vnesti v program za nastavitve BIOS, potem ko ponovno namestite matično ploščo.



OPOMBA: S ponovno namestitvijo matične plošče se odstranijo vse spremembe BIOS-a, ki ste jih naredili s programom za nastavitve BIOS.



OPOMBA: Preden odklopite kable z matične plošče, si zapomnite lokacijo priključkov, da jih boste lahko pozneje, ko boste ponovno namestili matično ploščo, spet pravilno priključili.

Pred postopkom

- 1 Odstranite [pokrov osnovne plošče](#).
- 2 Odstranite [baterijo](#).
- 3 Odstranite [pomnilniški modul](#).
- 4 Odstranite [sklop ventilatorja in hladilnika procesorja](#).

Postopek

- 1 Odstranite vijake, s katerimi je nosilec kabla za zaslon pritrjen na matično ploščo, in dvignite nosilec kabla za zaslon z matične plošče.
- 2 Odlepите lepilni trak na priključku plošče z gumbom sistema Windows, da omogočite dostop do kabla plošče z gumbom sistema Windows.
- 3 Dvignite zarah priključka in kabel plošče z gumbom sistema Windows z matične plošče.

- 4 Z jezičkom izključite kabel zaslona z matične plošče.

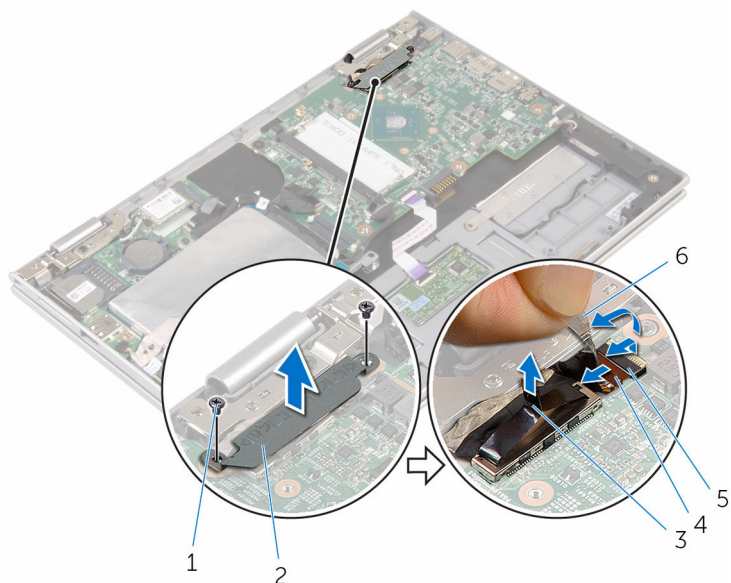

- | | | | |
|---|---------------------------------------|---|-------------------------|
| 1 | Vijaka (2) | 2 | Nosilec kabla za zaslon |
| 3 | Kabel zaslona | 4 | Zapah |
| 5 | Kabel plošče z gumbom sistema Windows | 6 | Lepilni trak |

- 5 Z jezičkom izključite kabel plošče V/I in kabel trdega diska iz matične plošče.
- 6 Sprostite zapaha priključka in izključite kabel za tipkovnico iz matične plošče.
- 7 Dvignite zapah priključka in izključite kabel sledilne ploščice iz matične plošče.

8 Kabel zvočnika in kabel vrat za napajalnik izključite iz matične plošče.

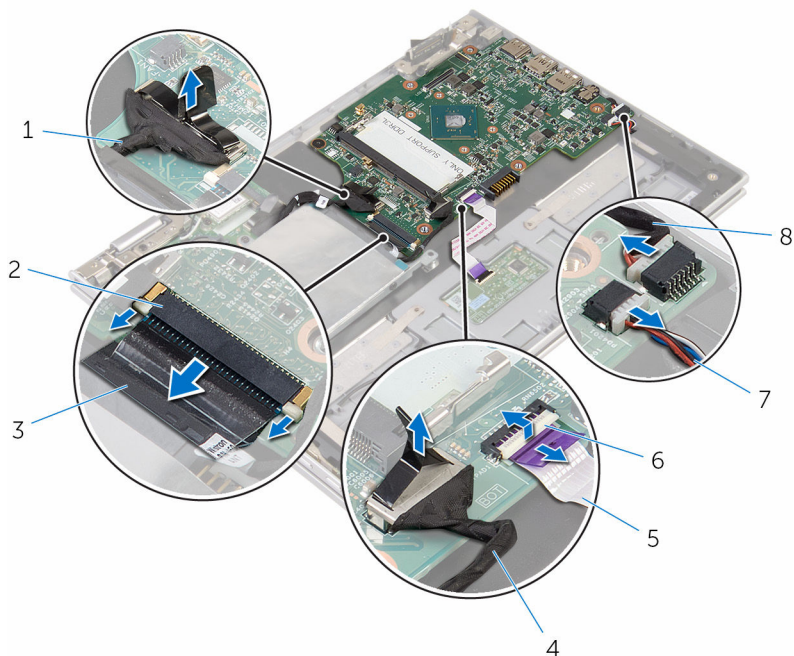

1 Kabel V/I-plošče

2 Zapah

3 Kabel tipkovnice

4 Kabel trdega diska

5 Kabel sledilne ploščice

6 Zapah

7 Kabel zvočnika

8 Kabel vrat za napajalnik

9 Odstranite vijak, s katerim je matična plošča pritrjena na sklop naslona za dlani in tipkovnice.

10 Matično ploščo dvignite s sklopa naslona za dlani in tipkovnice.

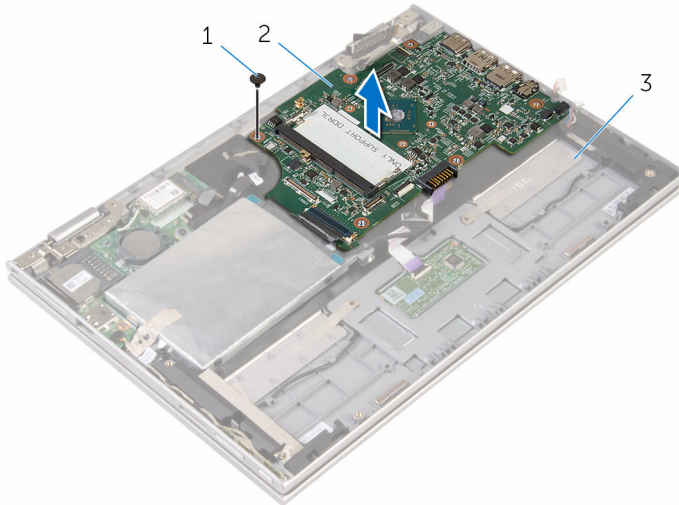

1 Vijak

2 Matična plošča

3 Sklop naslona za dlani in tipkovnice

Ponovna namestitev matične plošče



Opozorilo: Preden začnete delo znotraj računalnika, preberite varnostne informacije, ki so priložene računalniku, ter sledite korakom, navedenim v poglavju [Preden začnete delo znotraj računalnika](#). Ko končate delo znotraj računalnika, sledite navodilom v poglavju [Ko končate delo znotraj računalnika](#). Za dodatne informacije o varnem delu obiščite domačo stran za skladnost s predpisi na naslovu www.dell.com/regulatory_compliance.



OPOMBA: Servisna številka vašega računalnika je shranjena v matični plošči. Servisno številko morate vnesti v program za nastavitve BIOS, potem ko ponovno namestite matično ploščo.



OPOMBA: S ponovno namestitvijo matične plošče se odstranijo vse spremembe BIOS-a, ki ste jih naredili s programom za nastavitve BIOS.

Postopek

- 1 Odprtine za vijake na matični plošči poravnajte z odprtinami za vijake na sklopu naslona za dlani in tipkovnice.
- 2 Privijte vijak, s katerim je matična plošča pritrjena na sklop naslona za dlani in tipkovnice.
- 3 Priključite kabel vrat za napajalnik in kabel zvočnika na matično ploščo.
- 4 Kabel sledilne ploščice potisnite v priključek na matični plošči in nato zapah pritisknite navzdol, da pritrдите kabel.
- 5 Kabel tipkovnice potisnite v priključek za kabel tipkovnice in potisnite zatiča za pritrđitev kabla.
- 6 Kabel plošče V/I in kabel trdega diska priključite na matično ploščo.
- 7 Kabel plošče z gumbom sistema Windows potisnite v priključek na matični plošči, nato pa zapah priključka pritisknite navzdol, da pritrđite kabel.
- 8 Prilepite trak na priključku plošče z gumbom sistema Windows, da pritrđite kabel.
- 9 Kabel zaslona priključite na matično ploščo.
- 10 Odprtine za vijake na nosilcu kabla za zaslon poravnajte z odprtinami za vijake na matični plošči.

- 11 Privijte vijake, s katerimi je nosilec kabla za zaslon pritrjen na matično ploščo.

Po postopku

- 1 Ponovno namestite [sklop ventilatorja in hladilnika na procesorju](#).
- 2 Ponovno namestite [pomnilniški modul](#).
- 3 Ponovno namestite [baterijo](#).
- 4 Ponovno namestite [pokrov osnovne plošče](#).

Vnos servisne številke v programu za nastavitve BIOS-a

- 1 Vključite računalnik.
- 2 Pritisnite tipko F2, ko se prikaže logotip DELL, da odprete program za nastavitve BIOS.
- 3 Pomaknite se do **glavnega** zavihka in vnesite servisno številko v polje **»Service Tag Input« (Vnos servisne številke)**.

Odstranjevanje vrat za napajalnik



Opozorilo: Preden začnete delo znotraj računalnika, preberite varnostne informacije, ki so priložene računalniku, ter sledite korakom, navedenim v poglavju [Preden začnete delo znotraj računalnika](#). Ko končate delo znotraj računalnika, sledite navodilom v poglavju [Ko končate delo znotraj računalnika](#). Za dodatne informacije o varnem delu obiščite domačo stran za skladnost s predpisi na naslovu www.dell.com/regulatory_compliance.

Pred postopkom

- 1 Odstranite [pokrov osnovne plošče](#).
- 2 Odstranite [baterijo](#).
- 3 Odstranite [pomnilniški modul](#).
- 4 Odstranite [sklop ventilatorja in hladilnika procesorja](#).
- 5 Odstranite [matično ploščo](#).

Postopek

- 1 Odlepите folijo s sklopa naslona za dlani in tipkovnice, da omogočite dostop do kabla za vrata napajalnika.
- 2 Odstranite vijak, s katerim so vrata napajalnika pritrjena na sklop naslona za dlani in tipkovnice.

3 Vrata napajalnika in kabel dvignite s sklopa naslona za dlani in tipkovnice.

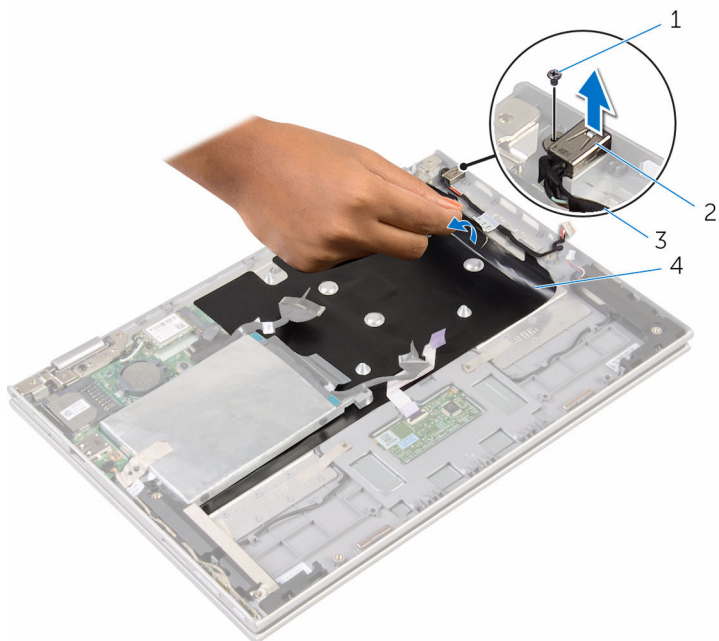

1 Vijak

2 Vrata za napajalnik

3 Kabel vrat za napajalnik

4 Folija

Ponovna namestitev vrat za napajalnik



Opozorilo: Preden začnete delo znotraj računalnika, preberite varnostne informacije, ki so priložene računalniku, ter sledite korakom, navedenim v poglavju [Preden začnete delo znotraj računalnika](#). Ko končate delo znotraj računalnika, sledite navodilom v poglavju [Ko končate delo znotraj računalnika](#). Za dodatne informacije o varnem delu obiščite domačo stran za skladnost s predpisi na naslovu www.dell.com/regulatory_compliance.

Postopek

- 1 Vrata za napajalnik namestite v režo na sklopu naslona za dlani in tipkovnice.
- 2 Odprtino za vijak na vratih za napajalnik poravnajte z odprtino za vijak na sklopu naslona za dlani in tipkovnice.
- 3 Privijte vijak, s katerim so vrata napajalnika pritrjena na sklop naslona za dlani in tipkovnice.
- 4 Kabel vrat za napajalnik priključite na matično ploščo.
- 5 Na sklop naslona za dlani in tipkovnice prilepite folijo.

Po postopku

- 1 Ponovno namestite [matično ploščo](#).
- 2 Ponovno namestite [sklop ventilatorja in hladilnika na procesorju](#).
- 3 Ponovno namestite [pomnilniški modul](#).
- 4 Ponovno namestite [baterijo](#).
- 5 Ponovno namestite [pokrov osnovne plošče](#).

Odstranjevanje sklopa zaslona



Opozorilo: Preden začnete delo znotraj računalnika, preberite varnostne informacije, ki so priložene računalniku, ter sledite korakom, navedenim v poglavju [Preden začnete delo znotraj računalnika](#). Ko končate delo znotraj računalnika, sledite navodilom v poglavju [Ko končate delo znotraj računalnika](#). Za dodatne informacije o varnem delu obiščite domačo stran za skladnost s predpisi na naslovu www.dell.com/regulatory_compliance.

Pred postopkom

- 1 Odstranite [pokrov osnovne plošče](#).
- 2 Odstranite [baterijo](#).

Postopek

- 1 Antenska kabla izključite iz brezžične kartice.
- 2 Odstranite vijake, s katerimi je nosilec kabla za zaslon pritrjen na matično ploščo.
- 3 Nosilec kabla za zaslon dvignite z matične plošče.
- 4 Z jezičkom izključite kabel zaslona z matične plošče.
- 5 Odlepите lepilni trak, da omogočite dostop do kabla plošče z gumbom sistema Windows.

- 6 Dvignite zapah priključka in izključite kabel plošče z gumbom sistema Windows.

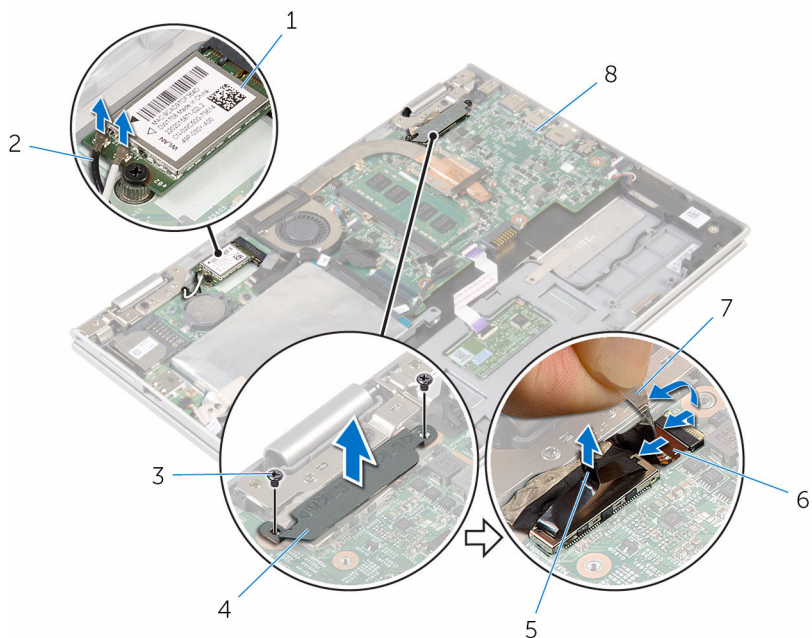

- | | | | |
|---|-------------------|---|---------------------------------------|
| 1 | Brezžična kartica | 2 | Antenska kabla (2) |
| 3 | Vijaka (2) | 4 | Nosilec kabla za zaslon |
| 5 | Kabel zaslona | 6 | Kabel plošče z gumbom sistema Windows |
| 7 | Lepilni trak | 8 | Matična plošča |

- 7 Obrnite računalnik in odprite zaslon, kolikor je mogoče.

△ POZOR: Računalnik položite na ravno, mehko in čisto površino, da preprečite praskanje zaslona.

- 8 Računalnik postavite na ravno površino s prednjo stranjo navzdol.
- 9 Odstranite vijake, s katerimi je sklop zaslona pritrjen na sklop naslona za dlani in tipkovnice.

10 Sklop zaslona dvignite s sklopa naslona za dlani in tipkovnice.

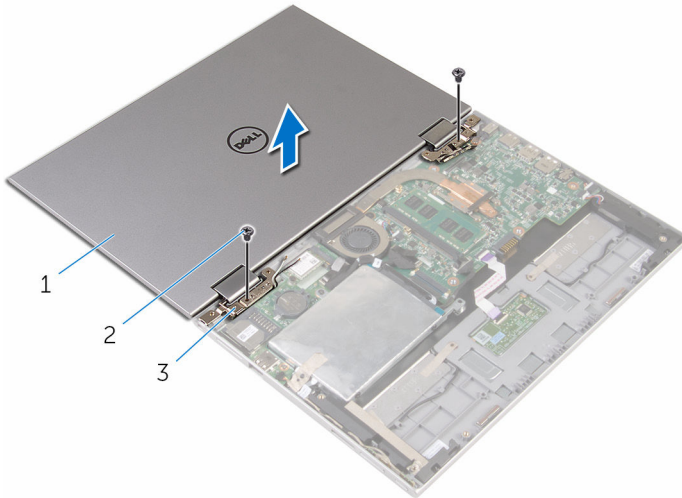

1 Sklop zaslona

2 Vijaka (2)

3 Tečaja zaslona (2)

Ponovna namestitev sklopa zaslona

 **Opozorilo:** Preden začnete delo znotraj računalnika, preberite varnostne informacije, ki so priložene računalniku, ter sledite korakom, navedenim v poglavju [Preden začnete delo znotraj računalnika](#). Ko končate delo znotraj računalnika, sledite navodilom v poglavju [Ko končate delo znotraj računalnika](#). Za dodatne informacije o varnem delu obiščite domačo stran za skladnost s predpisi na naslovu www.dell.com/regulatory_compliance.

Postopek

 **POZOR:** Računalnik položite na ravno, mehko in čisto površino, da preprečite praskanje zaslona.

- 1 Sklop zaslona postavite na sklop naslona za dlani in tipkovnice.
- 2 Odprtine za vijake na tečajih zaslona poravnajte z odprtinami za vijake na sklopu naslona za dlani in tipkovnice.
- 3 Ponovno namestite vijake, s katerimi je sklop zaslona pritrjen na sklop naslona za dlani in tipkovnice.
- 4 Obrnite računalnik in zaprite zaslon.
- 5 Obrnite računalnik.
- 6 Priključek plošče z gumbom sistema Windows potisnite v zapah priključka na matični plošči, nato pa zapah priključka pritisnite navzdol, da pritrdite kabel.
- 7 Prilepite trak na kabel plošče z gumbom sistema Windows.
- 8 Kabel zaslona priključite na matično ploščo.
- 9 Odprtine za vijake na nosilcu kabla za zaslon poravnajte z odprtinami za vijake na matični plošči.
- 10 Privijte vijake, s katerimi je nosilec kabla za zaslon pritrjen na matično ploščo.
- 11 Antenske kable priključite na brezžično kartico.

Po postopku

- 1 Ponovno namestite [baterijo](#).

2 Ponovno namestite [pokrov osnovne plošče](#).

Odstranjevanje sklopa naslona za dlani in tipkovnice



Opozorilo: Preden začnete delo znotraj računalnika, preberite varnostne informacije, ki so priložene računalniku, ter sledite korakom, navedenim v poglavju [Preden začnete delo znotraj računalnika](#). Ko končate delo znotraj računalnika, sledite navodilom v poglavju [Ko končate delo znotraj računalnika](#). Za dodatne informacije o varnem delu obiščite domačo stran za skladnost s predpisi na naslovu www.dell.com/regulatory_compliance.

Pred postopkom

- 1 Odstranite [pokrov osnovne plošče](#).
- 2 Odstranite [baterijo](#).
- 3 Upoštevajte navodila od 1. do 3. koraka v poglavju »[Odstranjevanje trdega diska](#)«.
- 4 Odstranite [ploščo V/I](#).
- 5 Odstranite [zvočnika](#).
- 6 Odstranite [sledilno ploščico](#).
- 7 Odstranite [sklop zaslona](#).
- 8 Odstranite [vrata za napajalnik](#).
- 9 Odstranite [matično ploščo](#).

Postopek

Po izvedbi korakov, ki so opisani v razdelku »Pred postopkom«, dobite sklop naslona za dlani in tipkovnice.

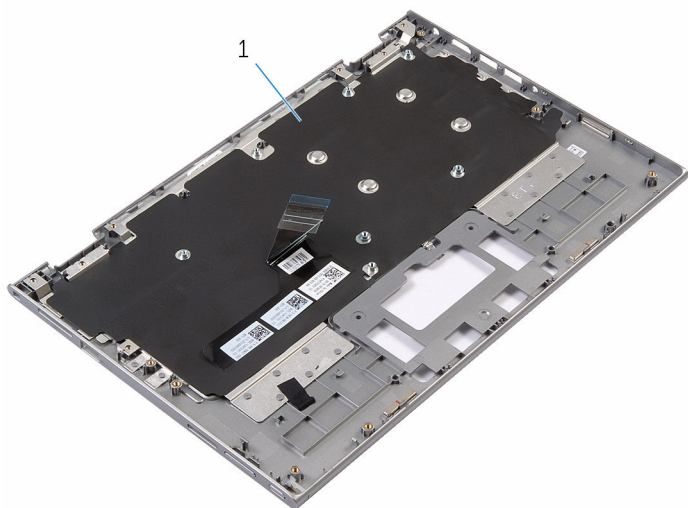

- 1 Sklop naslona za dlani in tipkovnice



- 1 Sklop naslona za dlani in tipkovnice

Ponovna namestitev sklopa naslona za dlani in tipkovnice



Opozorilo: Preden začnete delo znotraj računalnika, preberite varnostne informacije, ki so priložene računalniku, ter sledite korakom, navedenim v poglavju [Preden začnete delo znotraj računalnika](#). Ko končate delo znotraj računalnika, sledite navodilom v poglavju [Ko končate delo znotraj računalnika](#). Za dodatne informacije o varnem delu obiščite domačo stran za skladnost s predpisi na naslovu www.dell.com/regulatory_compliance.

Postopek

Sklop naslona za dlani in tipkovnice postavite na ravno površino tako, da je tipkovnica obrnjena navzdol.

Po postopku

- 1 Ponovno namestite [matično ploščo](#).
- 2 Ponovno namestite [vrata za napajalnik](#).
- 3 Ponovno namestite [sklop zaslona](#).
- 4 Ponovno namestite [sledilno ploščico](#).
- 5 Ponovno namestite [zvočnika](#).
- 6 Ponovno namestite [V/I-ploščo](#).
- 7 Sledite postopku od koraka 4 do koraka 8 v poglavju »[Ponovna namestitev trdega diska](#)«.
- 8 Ponovno namestite [baterijo](#).
- 9 Ponovno namestite [pokrov osnovne plošče](#).

Odstranjevanje hrbtnega pokrova zaslona in sklopa antene



Opozorilo: Preden začnete delo znotraj računalnika, preberite varnostne informacije, ki so priložene računalniku, ter sledite korakom, navedenim v poglavju [Preden začnete delo znotraj računalnika](#). Ko končate delo znotraj računalnika, sledite navodilom v poglavju [Ko končate delo znotraj računalnika](#). Za dodatne informacije o varnem delu obiščite domačo stran za skladnost s predpisi na naslovu www.dell.com/regulatory_compliance.

Pred postopkom

- 1 Odstranite [pokrov osnovne plošče](#).
- 2 Odstranite [baterijo](#).
- 3 Odstranite [sklop zaslona](#).

Postopek

S plastičnim peresom dvignite sklop zaslona s hrbtnega pokrova zaslona in sklopa antene.

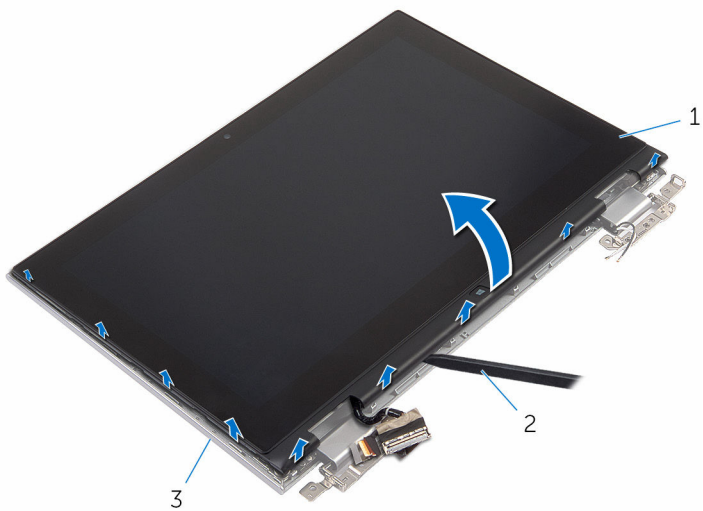

1 Sklop zaslona

2 Plastično pero

3 Hrbtni pokrov zaslona in sklop antene

Ponovna namestitvev hrbtnega pokrova zaslona in sklopa antene



Opozorilo: Preden začnete delo znotraj računalnika, preberite varnostne informacije, ki so priložene računalniku, ter sledite korakom, navedenim v poglavju [Preden začnete delo znotraj računalnika](#). Ko končate delo znotraj računalnika, sledite navodilom v poglavju [Ko končate delo znotraj računalnika](#). Za dodatne informacije o varnem delu obiščite domačo stran za skladnost s predpisi na naslovu www.dell.com/regulatory_compliance.

Postopek

Sklop zaslona poravnajte s hrbtnim pokrovom zaslona in sklopom antene ter previdno potisnite hrbtni pokrov zaslona in sklop antene na mesto.

Po postopku

- 1 Ponovno namestite [sklop zaslona](#).
- 2 Ponovno namestite [baterijo](#).
- 3 Ponovno namestite [pokrov osnovne plošče](#).

Odstranjevanje tečajev zaslona



Opozorilo: Preden začnete delo znotraj računalnika, preberite varnostne informacije, ki so priložene računalniku, ter sledite korakom, navedenim v poglavju [Preden začnete delo znotraj računalnika](#). Ko končate delo znotraj računalnika, sledite navodilom v poglavju [Ko končate delo znotraj računalnika](#). Za dodatne informacije o varnem delu obiščite domačo stran za skladnost s predpisi na naslovu www.dell.com/regulatory_compliance.

Pred postopkom

- 1 Odstranite [pokrov osnovne plošče](#).
- 2 Odstranite [baterijo](#).
- 3 Odstranite [sklop zaslona](#).
- 4 Odstranite [hrbtni pokrov zaslona in sklop antene](#).

Postopek

- 1 Antenska kabla odstranite iz vodila na pokrovu s tečaji.
- 2 Odstranite vijake, s katerimi sta tečaja zaslona pritrjena na hrbtni pokrov zaslona in sklop antene.

3 Tečaja zaslona dvignite s hrbtnega pokrova zaslona in sklopa antene.

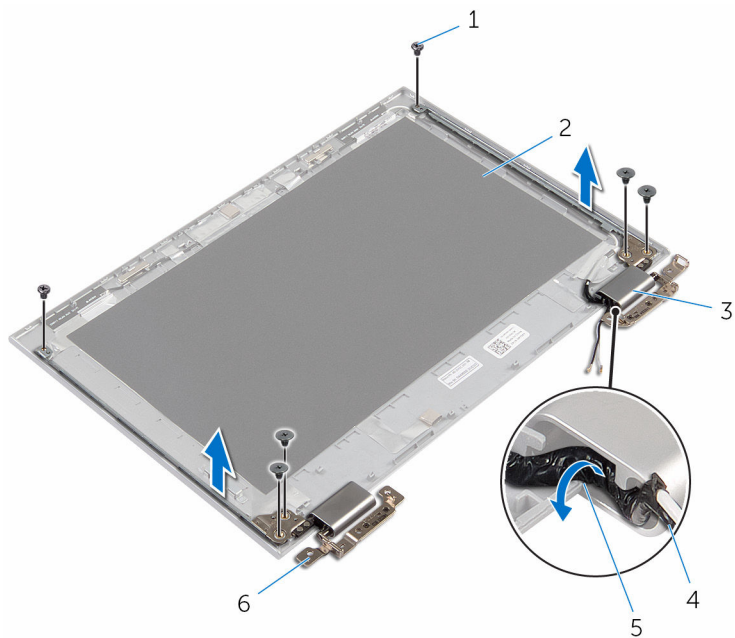

1 Vijaki (6)

2 Hrbtni pokrov zaslona in sklop antene

3 Pokrova tečajev (2)

4 Antenski kabel

5 Vodila

6 Tečaja (2)

Ponovna namestitev tečajev zaslona



Opozorilo: Preden začnete delo znotraj računalnika, preberite varnostne informacije, ki so priložene računalniku, ter sledite korakom, navedenim v poglavju [Preden začnete delo znotraj računalnika](#). Ko končate delo znotraj računalnika, sledite navodilom v poglavju [Ko končate delo znotraj računalnika](#). Za dodatne informacije o varnem delu obiščite domačo stran za skladnost s predpisi na naslovu www.dell.com/regulatory_compliance.

Postopek

- 1 Odprtine za vijake na tečajih zaslona poravnajte z odprtinami za vijake na hrbtnem pokrovu zaslona in sklopu antene.
- 2 Ponovno namestite vijake, s katerimi sta tečaja zaslona pritrjena na hrbtni pokrov zaslona in sklop antene.
- 3 Antenska kabla napeljite skozi vodilo na pokrovu tečaja in ju pritrdite.

Po postopku

- 1 Ponovno namestite [hrbtni pokrov zaslona in sklop antene](#).
- 2 Ponovno namestite [sklop zaslona](#).
- 3 Ponovno namestite [baterijo](#).
- 4 Ponovno namestite [pokrov osnovne plošče](#).

Odstranjevanje kamere



Opozorilo: Preden začnete delo znotraj računalnika, preberite varnostne informacije, ki so priložene računalniku, ter sledite korakom, navedenim v poglavju [Preden začnete delo znotraj računalnika](#). Ko končate delo znotraj računalnika, sledite navodilom v poglavju [Ko končate delo znotraj računalnika](#). Za dodatne informacije o varnem delu obiščite domačo stran za skladnost s predpisi na naslovu www.dell.com/regulatory_compliance.

Pred postopkom

- 1 Odstranite [pokrov osnovne plošče](#).
- 2 Odstranite [baterijo](#).
- 3 Odstranite [sklop zaslona](#).
- 4 Odstranite [hrbtni pokrov zaslona in sklop antene](#).

Postopek



POZOR: Sklop zaslona položite na ravno, mehko in čisto površino, da preprečite praskanje zaslona.

- 1 Sklop zaslona postavite na ravno površino s prednjo stranjo navzdol.
- 2 S plastičnim peresom dvignite modul kamere z okvirja zaslona.

3 Obrnite kamero in izključite kabel kamere iz modula kamere.

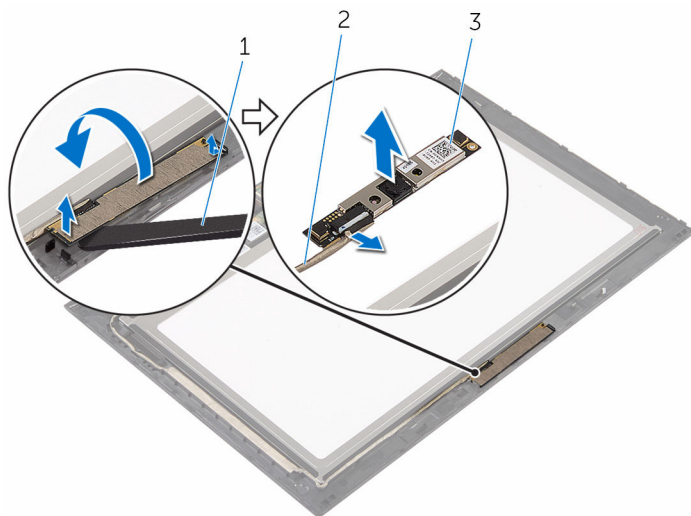

1 Kamera

2 Kabel kamere

3 Plastično pero

Ponovna namestitev kamere



Opozorilo: Preden začnete delo znotraj računalnika, preberite varnostne informacije, ki so priložene računalniku, ter sledite korakom, navedenim v poglavju [Preden začnete delo znotraj računalnika](#). Ko končate delo znotraj računalnika, sledite navodilom v poglavju [Ko končate delo znotraj računalnika](#). Za dodatne informacije o varnem delu obiščite domačo stran za skladnost s predpisi na naslovu www.dell.com/regulatory_compliance.

Postopek

- 1 Priključite kabel kamere na modul kamere.
- 2 S pomočjo zatiča za poravnanje namestite modul kamere na okvir zaslona tako, da se zaskoči na mestu.

Po postopku

- 1 Ponovno namestite [hrbtni pokrov zaslona in sklop antene](#).
- 2 Ponovno namestite [sklop zaslona](#).
- 3 Ponovno namestite [baterijo](#).
- 4 Ponovno namestite [pokrov osnovne plošče](#).

Odstranjevanje plošče z gumbom sistema Windows



Opozorilo: Preden začnete delo znotraj računalnika, preberite varnostne informacije, ki so priložene računalniku, ter sledite korakom, navedenim v poglavju [Preden začnete delo znotraj računalnika](#). Ko končate delo znotraj računalnika, sledite navodilom v poglavju [Ko končate delo znotraj računalnika](#). Za dodatne informacije o varnem delu obiščite domačo stran za skladnost s predpisi na naslovu www.dell.com/regulatory_compliance.

Pred postopkom

- 1 Odstranite [pokrov osnovne plošče](#).
- 2 Odstranite [baterijo](#).
- 3 Odstranite [sklop zaslona](#).
- 4 Odstranite [hrbtni pokrov zaslona in sklop antene](#).

Postopek



POZOR: Sklop zaslona položite na ravno, mehko in čisto površino, da preprečite praskanje zaslona.

- 1 Sklop zaslona postavite na ravno površino s prednjo stranjo navzdol.
- 2 Odlepите lepilni trak, da omogočite dostop do kabla plošče z gumbom sistema Windows.
- 3 Dvignite zapahe priključka ter izključite kabel plošče z gumbom sistema Windows in kabel plošče za dotik iz plošče z gumbom sistema Windows.
- 4 Odstranite vijak, s katerim je plošča z gumbom sistema Windows pritrjena na okvir zaslona.

- 5 Ploščo z gumbom sistema Windows dvignite z okvirja zaslona.

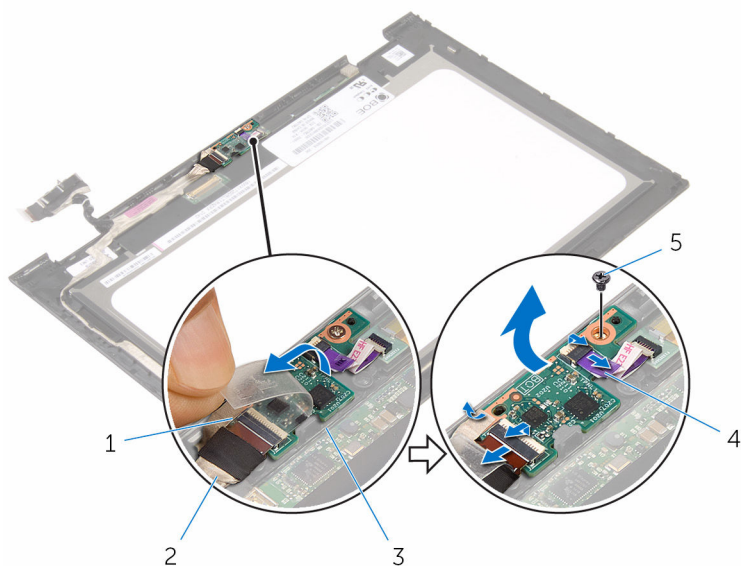

- | | | | |
|---|---------------------------------|---|---------------------------------------|
| 1 | Lepilni trak | 2 | Kabel plošče z gumbom sistema Windows |
| 3 | Plošča z gumbom sistema Windows | 4 | Kabel plošče za dotik |
| 5 | Vijak | | |

Ponovna namestitev plošče z gumbom sistema Windows



Opozorilo: Preden začnete delo znotraj računalnika, preberite varnostne informacije, ki so priložene računalniku, ter sledite korakom, navedenim v poglavju [Preden začnete delo znotraj računalnika](#). Ko končate delo znotraj računalnika, sledite navodilom v poglavju [Ko končate delo znotraj računalnika](#). Za dodatne informacije o varnem delu obiščite domačo stran za skladnost s predpisi na naslovu www.dell.com/regulatory_compliance.

Postopek

- 1 Odprtino za vijak na plošči z gumbom sistema Windows poravnajte z odprtino za vijak na okvirju zaslona.
- 2 Ponovno namestite vijak, s katerim je plošča z gumbom sistema Windows pritrjena na okvir zaslona.
- 3 Kabel plošče z gumbom sistema Windows in kabel plošče za dotik potisnite v priključka na plošči z gumbom sistema Windows, nato pa zapaha priključkov pritisnite navzdol, da pritrдите kabla.
- 4 Prilepite lepilni trak na priključku plošče z gumbom sistema Windows, da pritrдите kabel.
- 5 Obrnite sklop zaslona.

Po postopku

- 1 Ponovno namestite [hrbtni pokrov zaslona in sklop antene](#).
- 2 Ponovno namestite [sklop zaslona](#).
- 3 Ponovno namestite [baterijo](#).
- 4 Ponovno namestite [pokrov osnovne plošče](#).

Odstranjevanje kabla zaslona



Opozorilo: Preden začnete delo znotraj računalnika, preberite varnostne informacije, ki so priložene računalniku, ter sledite korakom, navedenim v poglavju [Preden začnete delo znotraj računalnika](#). Ko končate delo znotraj računalnika, sledite navodilom v poglavju [Ko končate delo znotraj računalnika](#). Za dodatne informacije o varnem delu obiščite domačo stran za skladnost s predpisi na naslovu www.dell.com/regulatory_compliance.

Pred postopkom

- 1 Odstranite [pokrov osnovne plošče](#).
- 2 Odstranite [baterijo](#).
- 3 Odstranite [sklop zaslona](#).
- 4 Odstranite [hrbtni pokrov zaslona in sklop antene](#).
- 5 Odstranite [kadero](#).

Postopek

- 1 Odlepите lepilni trak, da omogočite dostop do kabla plošče z gumbom sistema Windows.
- 2 Dvignite zapah priključka in kabel plošče z gumbom sistema Windows s plošče z gumbom sistema Windows.

- 3** Zapah priključka in kabel zaslona dvignite s plošče za dotik.

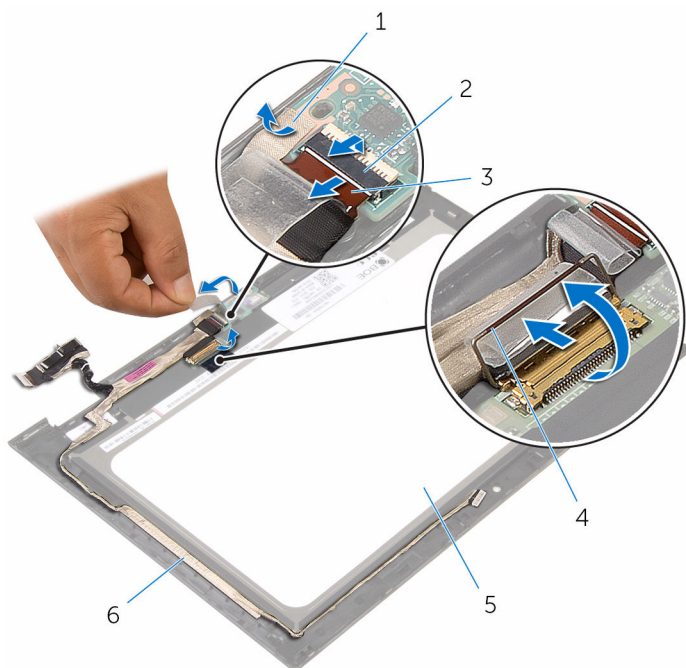

- | | | | |
|---|---------------------------------------|---|---|
| 1 | Lepilni trak | 2 | Zapah priključka za kabel plošče z gumbom sistema Windows |
| 3 | Kabel plošče z gumbom sistema Windows | 4 | Zapah priključka za kabel zaslona |
| 5 | Plošča zaslona | 6 | Kabel zaslona |

- 4** Zapomnite si, kako je napeljan kabel zaslona, in nato odlepите kabel iz vodil na okvirju zaslona.

- 5 Kabel zaslona dvignite z okvirja zaslona.

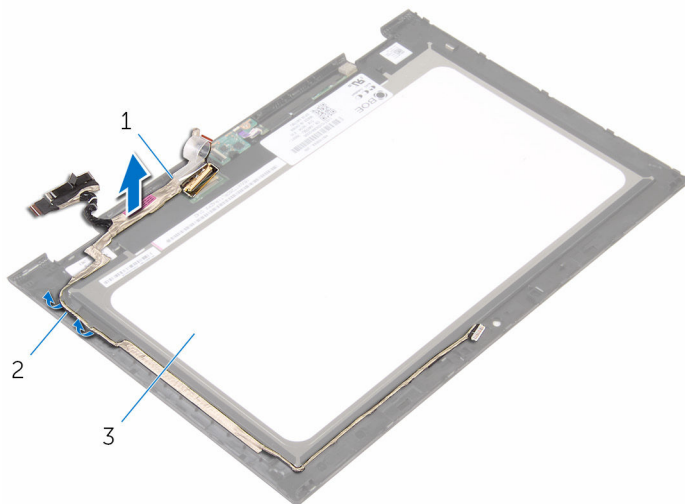

- 1 Kabel zaslona
3 Plošča zaslona

- 2 Vodila

Ponovna namestitev kabla zaslona



Opozorilo: Preden začnete delo znotraj računalnika, preberite varnostne informacije, ki so priložene računalniku, ter sledite korakom, navedenim v poglavju [Preden začnete delo znotraj računalnika](#). Ko končate delo znotraj računalnika, sledite navodilom v poglavju [Ko končate delo znotraj računalnika](#). Za dodatne informacije o varnem delu obiščite domačo stran za skladnost s predpisi na naslovu www.dell.com/regulatory_compliance.

Postopek

- 1 Kabel zaslona napeljite skozi vodila na okvirju zaslona in prilepite kabel zaslona na okvir zaslona.
- 2 Kabel zaslona potisnite v priključek na plošči na dotik in pritisnite zapah priključka, da pritrdite kabel.
- 3 Kabel plošče z gumbom sistema Windows potisnite v priključek na plošči z gumbom sistema Windows, nato pa zapah priključka pritisnite navzdol, da pritrdite kabel.
- 4 Prilepite lepilni trak na priključku plošče z gumbom sistema Windows.

Po postopku

- 1 Ponovno namestite [kadero](#).
- 2 Ponovno namestite [hrbtni pokrov zaslona in sklop antene](#).
- 3 Ponovno namestite [sklop zaslona](#).
- 4 Ponovno namestite [baterijo](#).
- 5 Ponovno namestite [pokrov osnovne plošče](#).

Odstranjevanje plošče zaslona



Opozorilo: Preden začnete delo znotraj računalnika, preberite varnostne informacije, ki so priložene računalniku, ter sledite korakom, navedenim v poglavju [Preden začnete delo znotraj računalnika](#). Ko končate delo znotraj računalnika, sledite navodilom v poglavju [Ko končate delo znotraj računalnika](#). Za dodatne informacije o varnem delu obiščite domačo stran za skladnost s predpisi na naslovu www.dell.com/regulatory_compliance.

Pred postopkom

- 1 Odstranite [pokrov osnovne plošče](#).
- 2 Odstranite [baterijo](#).
- 3 Odstranite [sklop zaslona](#).
- 4 Odstranite [hrbtni pokrov zaslona in sklop antene](#).
- 5 Odstranite [kadero](#).
- 6 Odstranite [kabel zaslona](#).

Postopek

Po izvedbi korakov, ki so opisani v razdelku »Pred postopkom«, dobite ploščo zaslona.

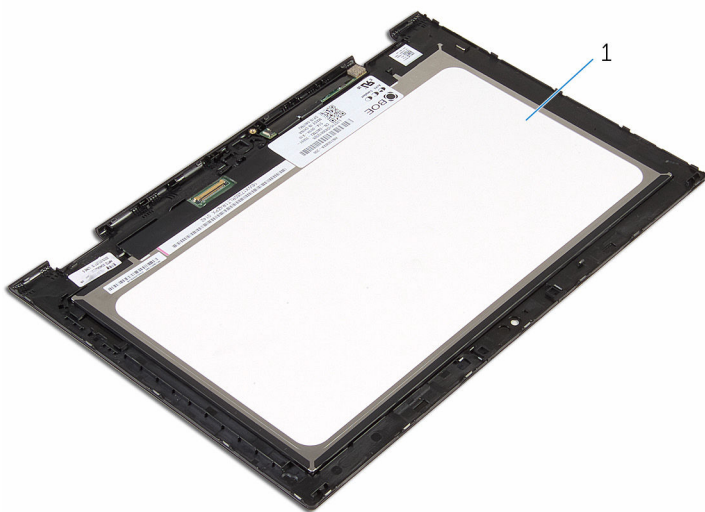

1 Plošča zaslona

Ponovna namestitev plošče zaslona



Opozorilo: Preden začnete delo znotraj računalnika, preberite varnostne informacije, ki so priložene računalniku, ter sledite korakom, navedenim v poglavju [Preden začnete delo znotraj računalnika](#). Ko končate delo znotraj računalnika, sledite navodilom v poglavju [Ko končate delo znotraj računalnika](#). Za dodatne informacije o varnem delu obiščite domačo stran za skladnost s predpisi na naslovu www.dell.com/regulatory_compliance.

Postopek

Ploščo zaslona postavite na čisto in ravno površino.

Po postopku

- 1 Ponovno namestite [kabel zaslona](#).
- 2 Ponovno namestite [kadero](#).
- 3 Ponovno namestite [hrbtni pokrov zaslona in sklop antene](#).
- 4 Ponovno namestite [sklop zaslona](#).
- 5 Ponovno namestite [baterijo](#).
- 6 Ponovno namestite [pokrov osnovne plošče](#).

Posodobitev BIOS-a

Ko je na voljo posodobitev ali po ponovni namestitvi matične plošče boste morda morali posodobiti BIOS. Za posodobitev BIOS-a:

- 1 Vklonite računalnik.
- 2 Obiščite spletno mesto **www.dell.com/support**.
- 3 Kliknite **Product Support** (Podpora za izdelek), vnesite servisno oznako svojega prenosnika in kliknite **Submit** (Pošlji).
 -  **OPOMBA:** Če nimate servisne oznake, uporabite funkcijo samodejnega zaznavanja ali pa ročno poiščite model svojega računalnika.
- 4 Kliknite **Drivers & Downloads** (Gonilniki in prenosi).
- 5 Izberite operacijski sistem, nameščen na vašem računalniku.
- 6 Pomaknite se dol po strani in razširite **BIOS**.
- 7 Kliknite **Download File** (Prenesi datoteko), da se prenese najnovejša različica BIOS-a za vaš računalnik.
- 8 Shranite datoteko in ko je prenos dokončan, poiščite mapo, kamor ste shranili posodobitveno datoteko BIOS.
- 9 Dvokliknite ikono datoteke za posodobitev BIOS-a in upoštevajte navodila na zaslону.

Iskanje pomoči in stik z družbo Dell

Viri samopomoči

Informacije ter pomoč v zvezi z izdelki in storitvami Dell so na voljo na naslednjih virih samopomoči:

Informacije o izdelkih in storitvah Dell www.dell.com

Windows 8.1 in Windows 10

aplikacijo Dell Help & Support
(Podpora in pomoč Dell)



Windows 10

aplikacija Get started (Začnite)



Windows 8,1

aplikacija Help + Tips (Pomoč in namigi)



Dostop do pomoči v sistemih
Windows 8, Windows 8.1 in Windows
10

V iskalno polje Windows vtipkajte
Help and Support (Pomoč in
podpora) in pritisnite **Enter**.

Dostop do pomoči v sistemu
Windows 7

Kliknite **Start** → **Pomoč in podpora**.

Spletna pomoč za operacijski sistem

www.dell.com/support/windows
www.dell.com/support/linux

Informacije o odpravljanju težav,
uporabniški priročniki, navodila za
namestitvev, specifikacije izdelka,
spletni dnevniki s tehnično pomočjo,

www.dell.com/support.

gonilniki, posodobitve programske opreme in tako naprej

Naučite se več o operacijskem sistemu, o tem, kako namestiti in uporabljati računalnik, o varnostnem kopiranju podatkov, diagnostiki in tako dalje.

Glejte *Me and My Dell* (Jaz in moj Dell) na spletni strani **www.dell.com/support/manuals**.

Vzpostavljanje stika z družbo Dell

Če želite vzpostaviti stik z družbo Dell za prodajo, tehnično podporo ali podporo uporabnikom, obiščite **www.dell.com/contactdell**.



OPOMBA: Storitve so odvisne od države in izdelka in niso na voljo za vse države.



OPOMBA: Če nimate na voljo povezave z internetom, lahko kontaktne informacije najdete na vašem računu o nakupu, embalaži, blagajniškemu izpisku ali v katalogu izdelkov Dell.